

Veillez lire le guide d'utilisateur Shark<sup>MD</sup> ci-joint avant d'utiliser votre aspirateur.

# ***Shark* ION™ X40**

SANS CORDON, ULTRA LÉGER

## **GUIDE DE DÉMARRAGE RAPIDE**

Utilisez ce guide de démarrage rapide pour découvrir toutes les caractéristiques géniales de votre nouvel aspirateur.

Pour toute question, visitez-nous en ligne à [sharkclean.com](http://sharkclean.com)

Enregistrez votre aspirateur à [registeryourshark.com](http://registeryourshark.com)



IR142

## CONTENU :

- A** Aspirateur portatif
- B** Buse de plancher DuoClean<sup>MD</sup>
- C** Tube
- D** Crochet de rangement
- E** Outil à meubles
- F** Suceur plat, 20 cm (8 po)
- G** Brosse à épousseter de précision
- H** Bloc-batterie ION
- I** Chargeur de Bloc-batterie ION

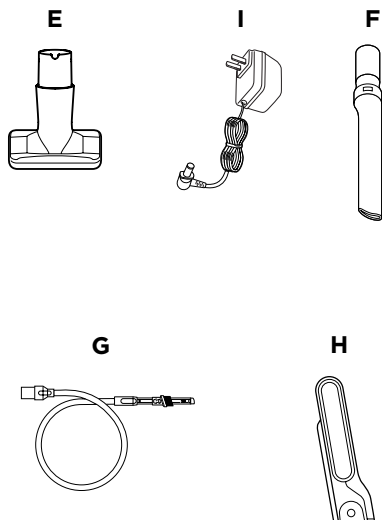

## ASSEMBLAGE

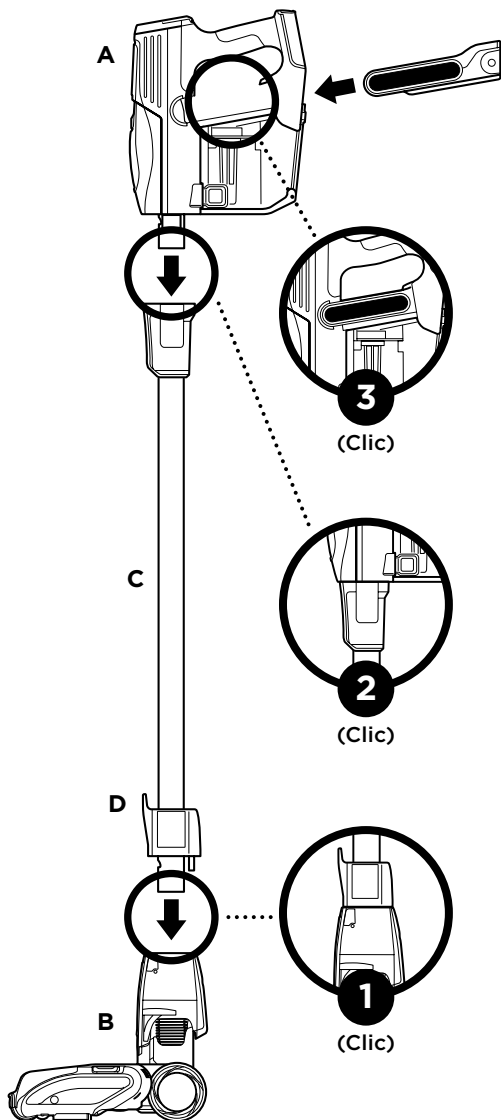

Pour obtenir des instructions d'entretien complètes, consultez le guide d'utilisation ci-joint.

Pour obtenir des pièces et des accessoires supplémentaires, visitez le site [sharkaccessories.com](http://sharkaccessories.com).

Pour obtenir des batteries et des accessoires de charge supplémentaires, visitez le site [sharkclean.com/batteries](http://sharkclean.com/batteries).

# TECHNOLOGIE SMART RESPONSE<sup>MC</sup>

Appuyez sur le bouton de réglage de type de surface pour sélectionner le type de plancher souhaité. Appuyez sur le bouton ION BOOST (stimulation aux ions) pour passer du réglage ION POWER (puissance des ions) au réglage ION BOOST (stimulation aux ions).

## Réglages de type de surface

### TAPIS

Pour les tapis.

### PLANCHERS

Pour les planchers et les petits tapis.

## Bouton Power (mise en marche)

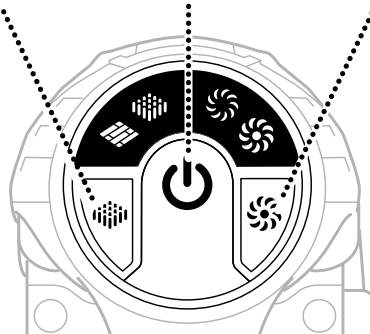

## Réglages de type d'aspiration

### PUISSANCE DES IONS

Pour le nettoyage quotidien de base.

### STIMULATION AUX IONS

Appuyez sur ce bouton pour augmenter le pouvoir d'aspiration, pendant une minute chronométrée, pour les zones de fort achalandage et pour les dégâts importants. Pressez et maintenez enfoncé le bouton pour un contrôle manuel du réglage ION Boost (stimulation aux ions) pendant aussi longtemps que vous le souhaitez.

**REMARQUE :** Pour un nettoyage en profondeur selon la norme ASTM F 608 (saletés incrustées dans les tapis), veuillez choisir les réglages TAPIS et PUISSANCE MAXIMALE.

**REMARQUE :** Sélectionnez le réglage Carpet (tapis) pour la poussière et les débris collés.

## BLOC D'ALIMENTATION ION

### En cours d'utilisation

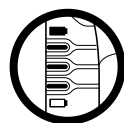

### Voyants indicateurs de recharge

### En charge

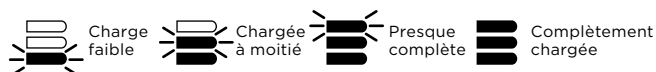

**REMARQUE :** Il faut compter environ 3,5 heures pour que la charge soit complète.

**REMARQUE :** Bloc-batterie ION fourni avec charge partielle. Effectuez une charge complète avant d'utiliser l'appareil pour la première fois, puis déchargez-le complètement afin de conditionner le bloc d'alimentation.

## CHARGE POLYVALENTE

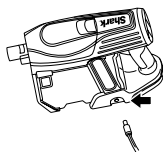

DANS L'ASPIRATEUR

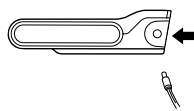

HORS DE L'ASPIRATEUR



DANS LA STATION DE RECHARGE OFFERTE

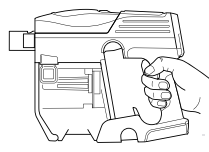

### Il est facile d'insérer ou de retirer le bloc d'alimentation ION.

Pour l'insérer, faites glisser le bloc d'alimentation ION jusque dans la fente à l'arrière de l'aspirateur à main.

Pour le retirer, pincez la patte de dégagement, puis faites glisser le bloc-batterie ION hors de l'appareil.

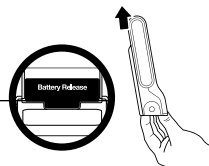

# NETTOYAGE POLYVALENT

## PLANCHER

Press the Power button, then choose your surface setting. To activate brushrolls, place your foot gently on the floor nozzle and tilt the handle back.

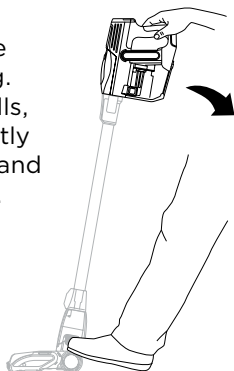

**REMARQUE :** Les brosses rotatives s'activeront seulement lorsque la poignée est inclinée vers l'arrière.

## AU-DESSUS DU SOL

Placez l'aspirateur en position verticale. Appuyez avec votre pied sur le bouton de dégagement de la buse de plancher, et tirez sur le tube vers le haut pour le débrancher de l'aspirateur motorisé.

ou

Appuyez sur le bouton Wand Release (dégagement du tube) situé dans la partie supérieure du tube pour le débrancher de l'aspirateur portatif.



Dégagement de la buse de plancher



Dégagement du tube

Fixez l'accessoire de nettoyage désiré, puis sélectionnez votre réglage de type d'aspiration.

## RANGEMENT PRATIQUE

Pour ranger l'appareil dans un petit endroit de manière commode, dégagez l'aspirateur portatif et accrochez-le au bas du tube.

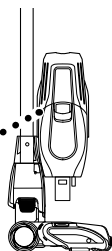

Vous trouverez un support mural et d'autres choix relatifs au chargement au [sharkaccessories.com](http://sharkaccessories.com).

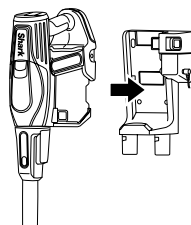

## VIDANGE DU RÉCIPIENT À POUSSIÈRE

1. Pour vider le récipient à poussière, commencez par retirer l'aspirateur portatif du tube en appuyant sur le bouton Wand Release (dégagement du tube) et en tirant sur l'aspirateur portatif.

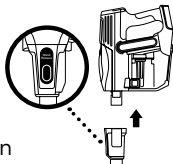

2. Placez le récipient à poussière au-dessus d'une poubelle, puis ouvrez la partie inférieure en pressant sur le bouton Dust Cup Release (déverrouillage du récipient à poussière) qui se trouve sur le côté.

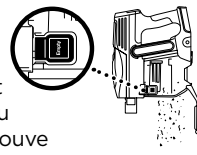

# Shark



@sharkcleaning

©2018 SharkNinja Operating LLC. SHARK is a registered trademark of SharkNinja Operating LLC. SHARK ION and SMART RESPONSE are trademarks of SharkNinja Operating LLC. ©2018 SharkNinja Operating LLC. SHARK est une marque de commerce déposée de SharkNinja Operating LLC. SHARK ION et SMART RESPONSE sont des marques de commerce de SharkNinja Operating LLC.

IR142C\_QSG\_MP\_Mv1