

Shark STEAM & SCRUB

Scrubbing & Sanitizing*

Steam Mop

Vadrouille à vapeur

Récurer et Assainir*

S7001C

Series • Série

OWNER'S GUIDE

GUIDE D'UTILISATION



IMPORTANT SAFETY INSTRUCTIONS

PLEASE READ CAREFULLY BEFORE USE • HOUSEHOLD USE ONLY

This steam mop has a polarized plug (one blade is wider than the other). As a safety feature, this plug will fit into a polarized outlet only one way. If the plug does not fit fully into the outlet, reverse the plug. If it still does not fit, contact a qualified electrician. DO NOT attempt to defeat this safety feature. It is not recommended to use an extension cord with this product.

⚠ WARNING

TO REDUCE THE RISK OF FIRE, ELECTRIC SHOCK OR INJURY:

GENERAL WARNINGS

WHEN USING YOUR SHARK® STEAM & SCRUB, BASIC SAFETY PRECAUTIONS SHOULD ALWAYS BE FOLLOWED, INCLUDING THE FOLLOWING:

- 1. DO NOT** leave the steam mop unattended when plugged in. **ALWAYS** unplug the power cord from the electrical outlet when not in use and before servicing.
- 2. DO NOT** use with damaged cord or plug. If steam mop is not working as it should or has been dropped, damaged, left outdoors, or dropped into water, return it to SharkNinja Operating LLC for examination and repair. Incorrect reassembly or repair can cause a risk of electrical shock or injury when the steam mop is used.
- To protect against a risk of electric shock, **DO NOT** immerse the steam mop in water or any other liquids.
- 4. DO NOT** handle the plug or steam mop with wet hands or operate it without wearing shoes.
- 5. DO NOT** pull or carry by cord, use cord as a handle, close a door on cord, or pull cord around sharp edges or corners. **DO NOT** run steam mop over cord. Keep cord away from heated surfaces.
- 6. DO NOT** unplug by pulling on power cord. To unplug, grasp the plug not the power cord. **DO NOT** use extension cords or outlets with inadequate current-carrying capacity.
- Unplug before servicing.

- 8. ALWAYS** make sure the steam mop is UNPLUGGED when not in use.
- 9. NEVER** fill the steam mop or attach the mop head when the steam mop is plugged into an electrical outlet. Unplug from the electrical outlet and allow to cool before you fill the mop, or attach or remove the head.
- 10.** When cleaning the exterior of the steam mop, unplug the power cord from the electrical outlet and clean the steam mop with a dry or damp cloth. **DO NOT** pour water or use alcohol, benzene, or paint thinner on the steam mop.
- 11.** To avoid circuit overload, **DO NOT** operate another appliance on the same socket (circuit) as the steam mop.
- 12.** To avoid scalding injuries, **ALWAYS** unplug and allow the steam mop to cool before removing or changing mop heads, accessories, or Dirt Grip™ pads.

USE WARNINGS

- 13.** When in use, **NEVER** turn the steam mop over on its side or direct steam toward people, pets or plants.
- 14.** Use the system only for its intended use.
- 15. DO NOT** use for space-heating purposes.
- 16. DO NOT** use outdoors.
- 17. DO NOT** allow the steam mop to be used by children. Close attention is necessary when used near children, pets, or plants.
- 18.** Use only as described in this owner's guide.

SAVE THESE INSTRUCTIONS

- 19.** Use only manufacturer's recommended accessories.
- 20. DO NOT** put any objects into the steam nozzle openings. Discontinue use if the steam nozzle is blocked.
- 21. DO NOT** put hands or feet under the steam mop. It gets very hot.
- 22.** Use **ONLY** on flat, horizontal surfaces. **DO NOT** use on walls, counters, or windows.
- 23. DO NOT** use on leather, wax-polished furniture, synthetic fabrics, velvet, or other delicate, steam-sensitive materials.
- 24. DO NOT** add cleaning solutions, scented perfumes, oils, or any other chemicals to the water used in the steam mop as this may damage it or make it unsafe for use. If you live in a hard-water area, we recommend using distilled water in your steam mop.
- 25. NEVER** leave any Dirt Grip™ pads in one spot while using or storing for an extended period, as this may damage your surfaces.
- 26.** You can release the Dirt Grip™ pads after you have unplugged the steam mop and allowed it to cool.
- 27.** Extreme caution should be exercised when using the steam mop to clean stairs.
- 28. NEVER** use steam mop without the Dirt Grip™ pads attached.
- 29.** Keep your work area well lit.
- 30.** Store steam mop indoors in a cool, dry place.
- 31.** Keep hair, loose clothing, fingers, and all parts of body away from openings and moving parts.
- 32. DO NOT** carry the steam mop while in use.
- 33.** The steam emitted from the steam mop is very hot and may cause scalding. Please use caution when using the steam mop.
- 34. DO NOT** use on unsealed wood or unglazed ceramic floors. On surfaces that have been treated with wax and on some unwaxed floors, the sheen may be removed by the heat and steam action.
- 35. ALWAYS** test an isolated area of the surface to be cleaned before proceeding. We also recommend that you check the use and care instructions from the floor manufacturer.
- 36. DO NOT** scrub any one area for an extended period.
- 37. DO NOT** use the steam mop without attaching the Dirt Grip™ pads and adding water to the water tank. When you use the steam mop for the first time, it might take longer than the normal 30 seconds to start steaming.
- 38. DO NOT** use on unsealed wood or unglazed ceramic floors. On surfaces that have been treated with wax and on some unwaxed floors, the sheen may be removed by the heat and steam action. Test an isolated area of the surface to be cleaned before proceeding. Check the use and care instructions from the floor manufacturer.
- 39.** To prolong the life of your steam mop, we recommend using distilled water. Add **ONLY** water to the tank. Chemicals or cleaning solutions (including vinegar) may damage the steam mop and could be unsafe for you and your family.

READ ALL INSTRUCTIONS BEFORE USE

GETTING STARTED

When assembling your steam mop there may be a little water in or around the water tank. This is because we test all our steam mops before you buy them, so you get a quality **Shark® Steam & Scrub steam mop.**

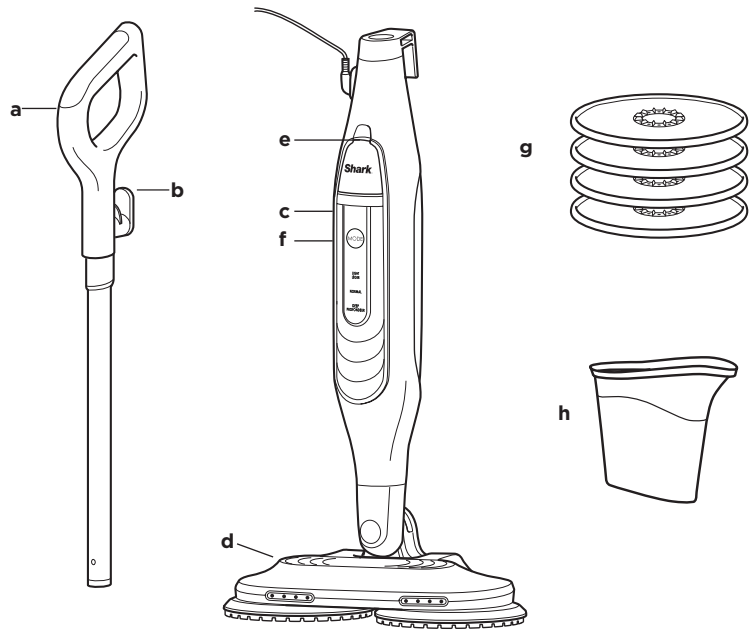

- a Steam Mop Handle
- b Quick-Release Cord Holder
- c Steam Mop Body
- d Mop Head

- e Water Tank Lid
- f Mode Button
- g Dirt Grip™ Soft Scrub Pads
- h Filling Flask

ASSEMBLING YOUR STEAM & SCRUB

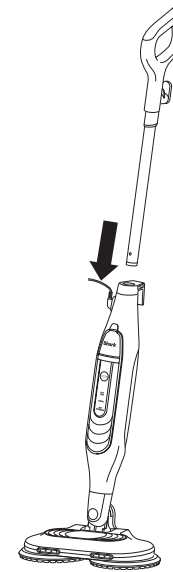

fig. 1

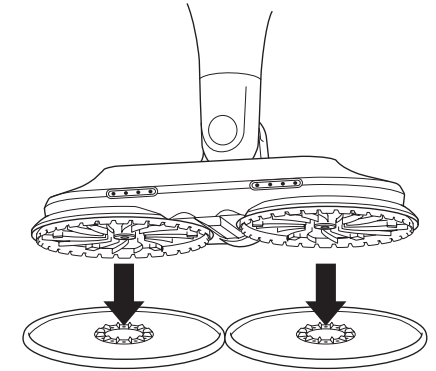

fig. 2

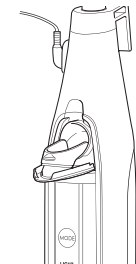

fig. 3

STEAM MOP ASSEMBLY

- 1 Insert the mop handle into the steam mop body until it clicks into place. **(fig. 1)**
- 2 To attach the Dirt Grip Soft Scrub Pads, place **BOTH** pads flat on the floor with the plastic rings facing up. Align the indent on the rotating discs on the bottom of the mop head with the plastic rings on the pads, then gently lower the mop head onto the pads, pressing until the pads are secured. **(fig. 2)**
- 3 To open the water tank, pull the lid down. **(fig. 3)**
- 4 Use the filling flask to pour distilled water into the tank **(fig. 4)**. Make sure to not exceed the Max Fill line. When finished, close the tank lid firmly.

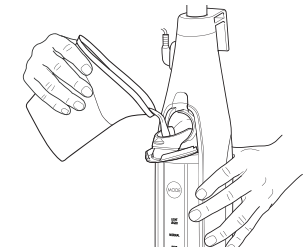

fig. 4

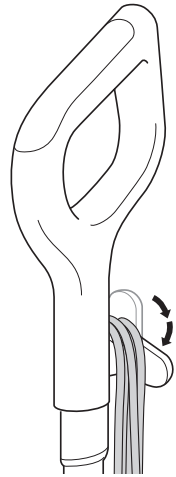

fig. 5

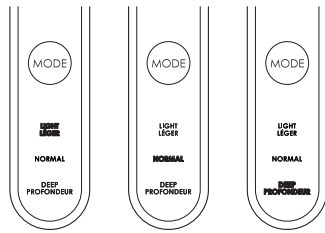

fig. 6

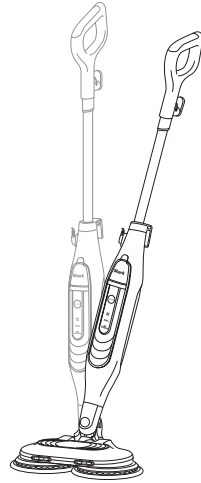

fig. 7

NOTE: To prolong the life of your steam mop, we recommend using distilled water.

NOTE: Sweep or vacuum your floors prior to cleaning with your steam mop.

- 1 Make sure both pads are properly installed before using.
- 2 Twist the quick-release cord holder to unwrap the power cord completely (**fig. 5**). Plug into an electrical outlet.
- 3 When it's first plugged in, the unit will be in Standby mode. The 3 settings lights below the mode button will blink to indicate Standby mode.
- 4 To select the steam mode, press the mode button once for LIGHT, twice for NORMAL, or 3 times for DEEP (**fig. 6**). Once the mode is selected, tilt the handle down to activate the spinning pads (**fig. 7**).

TIP: If the handle is not reclined, the mode selection may time out and pads will not spin.

TIP: When cleaning near baseboards, edges, or furniture, you may feel a slight pull from the unit making contact with these surfaces. This is normal and not a cause for concern.

5 Mop with a forward and backward motion.

6 When finished mopping, press the mode button. The blue settings lights will blink, indicating that the unit is in Standby mode. Once in Standby mode, lift the handle to bring the steam mop back to the upright position and unplug the unit.

7 When the pads have cooled completely, remove them by pulling them off the discs.

8 When the water tank is empty, the unit will stop producing steam. Make sure the unit is unplugged before refilling the water tank.

NOTE: Please wait 2 to 3 minutes for the steam mop to cool off before removing the Dirt Grip™ pads. **NEVER** leave the steam mop with damp or wet Dirt Grip pads on any floor for an extended period.

The **Shark® Steam & Scrub steam mop** has 3 unique Intelligent Steam Control settings so you can select the ideal amount of steam to use for each cleaning task. In **NORMAL** mode, the pads will spin faster and more steam will be produced than in **LIGHT** mode. In **DEEP** mode, the pads will spin the fastest and the maximum amount of steam will be produced. See below for tips on when to use each setting.

SETTING	IDEAL FOR THESE SEALED SURFACES	RECOMMENDED USAGE
	Laminate Hardwood Vinyl	Cleaning delicate surfaces Light cleaning and dusting Loosening and lifting light dirt
	Marble Tile Stone	Basic, everyday cleaning Cleaning large areas Cleaning moderate and heavy traffic areas
	Marble Tile Stone	Reaching hard-to-clean surfaces Tough cleaning and removing stuck-on messes and stains Deep cleaning heavy traffic areas Cutting through heavy dirt and grime Sanitizing* floors

TO SANITIZE*:

- 1 Attach clean Dirt Grip™ Soft Scrub Pads to the scrubbing mop head.
- 2 Plug in the unit, tilt the mop handle down, and press the mode button to select the **DEEP** setting. The pads will then start spinning.
- 3 Wait 30 seconds for the unit to begin producing steam.
- 4 Start mopping with a forward and backward motion on an appropriate sealed hard floor surface. After three minutes, your unit will be ready to sanitize.
- 5 Using a forward and backward motion, move the mop head slowly and evenly over the area to be sanitized while applying continuous downward pressure. Slowly repeat at least 15 times.

*Sanitization studies were conducted under controlled test conditions. Household conditions and results may vary. With mop head in DEEP mode.

CARING FOR YOUR STEAM & SCRUB

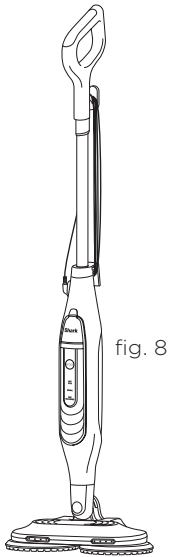

fig. 8



fig. 9

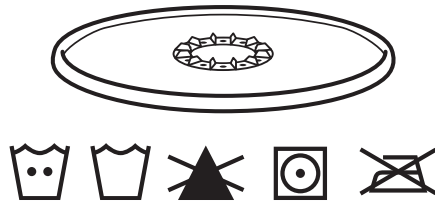

fig. 10

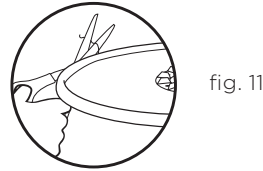

fig. 11

AFTER USE AND STORAGE

- 1 Press the mode button until the settings lights below start to blink, indicating that you are in Standby mode. Unplug the cord from the outlet and place the steam mop into the upright position. Let it cool (**fig. 8**).
- 2 When the pads have cooled completely, remove them by pulling them off the discs (**fig. 9**).
- 3 After the unit has cooled and the steam has been released, empty the water tank before storing.
Open the tank lid and pour the water out into a sink or bathtub. After all the water has drained out, close the lid.
- 4 To store the steam mop, wait until after it has cooled and the steam has been released. Store steam mop in a dry protected area until next use.

Dirt Grip™ SOFT SCRUB PADS CARE INSTRUCTIONS

Care

Machine-wash the Dirt Grip Soft Scrub Pads separately with warm water using liquid detergent.

Loose fibers can indicate wearing of the microfiber fabric. **DO NOT** pull the loose fibers, as this can cause the weave to come undone. Simply trim the loose fibers with scissors (**fig. 11**).

NEVER USE BLEACH, POWDERED DETERGENT, OR FABRIC SOFTENERS as they may damage the Dirt Grip Soft Scrub Pads or leave a coating that will reduce their cleaning performance and absorbency. Dirt Grip Soft Scrub Pads should be line-dried or tumble-dried on a low setting, as this will extend the life of the microfiber fabric (**fig. 10**).

Replacement Dirt Grip Soft Scrub Pads

For best cleaning results, we recommend replacing the Dirt Grip Soft Scrub Pads every 3 to 4 months following normal use. As with any fabric, dirt particles, grease, friction, and repeated washing can cause the fibers to break down, and you may notice an increase in the effort needed to push or pull the mop.

You can purchase replacement Dirt Grip Soft Scrub Pads and other accessories by visiting sharkclean.ca.

ORDERING ADDITIONAL ACCESSORIES

ACCESSORY

Filling Flask

Makes it simple and convenient to fill the water tank.



Pack of 4 Dirt Grip Soft Scrub Pads

Easy-to-attach, reusable pads feature a super-absorbent microfiber for locking in moisture and dirt, and scrubbing material for breaking up tough, stuck-on stains.



TROUBLESHOOTING

PROBLEM	POSSIBLE REASONS & SOLUTIONS
The steam mop isn't producing any steam.	<p>The steam mop should be securely plugged into an electrical outlet. Check your fuse or circuit breaker or try a different outlet.</p> <p>Make sure the water tank is full, the unit is plugged in, and the mode button is illuminated.</p> <p>If the settings lights are off, try a different electrical outlet.</p> <p>If the settings lights are blinking, press the mode button to select a steam setting.</p> <p>If the settings lights are illuminated steadily, wait 30 seconds for the unit to warm up.</p> <p>If after following the above steps the steam mop still does not produce any steam, contact Customer Service at 1-855-520-7816 or visit sharkclean.ca</p>
The steam mop is producing intermittent steam.	<p>This is normal. For more consistent steam, select the NORMAL setting.</p> <p>Also make sure the water tank is full.</p>
I can't select a steam setting.	<p>Make sure the steam mop is plugged in and the settings lights are flashing.</p> <p>If your steam mop is producing steam but the settings lights are off, call Customer Service at 1-855-520-7816.</p>
Floors are cloudy, streaky, or spotty after steaming.	<p>The Dirt Grip™ Soft Scrub Pads might be dirty. Install a clean set of pads. If you washed the Dirt Grip Soft Scrub Pads with powdered detergent, then they could be damaged and require replacement.</p> <p>Due to accumulated soap or grease residue, the floor may require several cleanings with the Steam Mop.</p> <p>A more stubborn case may require you to rinse the floor with a mix of one part vinegar and two parts water* (but DO NOT put any cleaning solution into the steam mop's water tank.)</p> <p>*Please consult your flooring manufacturer's care and maintenance instructions before applying any cleaning products or solutions.</p>
It's hard to push or pull the mop.	<p>The mop might be hard to push or pull if the Dirt Grip Soft Scrub Pads aren't wet enough. It should get easier to move the mop across the floor after it's been running for a few minutes.</p> <p>Overly dirty pads could also make it harder to push or pull the mop. We recommend using clean pads.</p>
Rotating discs are not turning or are wobbling.	<p>The steam mop may be in the upright position. Tilt the handle down to use the mop.</p> <p>The Dirt Grip Soft Scrub Pads may not be centered. Turn the power OFF, unplug the steam mop, wait for a few moments to allow the pads to cool, then reinstall the Dirt Grip Soft Scrub Pads.</p>
The steam mop is vibrating or wobbling.	<p>The Dirt Grip Soft Scrub Pads are not centered on the rotating discs. Turn the power OFF and unplug the unit, and wait for the pads to cool. Follow the instructions in the Assembling Your Steam & Scrub section to reinstall the pads.</p>
The steam mop turns off on its own.	<p>If your steam mop shuts off in use, it likely needs to cool down. Perform the following steps before you restart cleaning:</p> <ol style="list-style-type: none"> 1. Turn the steam mop off, unplug it, and remove pads. 2. Allow the unit to cool for a minimum of 30 minutes. 3. Reinstall the pads. Plug in the steam mop, select a steam mode, and begin cleaning.

FAQ

QUESTION	ANSWER
Can I use the steam mop on carpets?	No, the steam mop is not designed for carpet cleaning.
What surfaces can I use the steam mop on?	<p>The steam mop is designed for use on all sealed hard floor surfaces. We recommend that you first test an isolated area of the floor surface to be cleaned as well as review the use and care instructions from your floor manufacturer.</p> <p>▲ WARNING: DO NOT use on leather, wax-polished furniture, synthetic fabrics, velvet, or other delicate, steam-sensitive materials.</p> <p>NOTE: On surfaces treated with wax and on some unwaxed floors, the sheen may be removed by the heat or steam action of the unit. Test an isolated area of flooring first to see if sheen is affected.</p>
Can I put something other than water in the water tank of the steam mop?	DO NOT add cleaning solutions, vinegar, scented perfumes, oils, or any other chemicals to the water used in this appliance, as this may damage the unit or make it unsafe for use. We recommend using distilled water in your steam mop.

ONE (1) YEAR LIMITED WARRANTY

The One (1) Year Limited Warranty applies to purchases made from authorized retailers of **SharkNinja Operating LLC**. Warranty coverage applies to the original owner and to the original product only and is not transferable.

SharkNinja warrants that the unit shall be free from defects in material and workmanship for a period of one (1) year from the date of purchase when it is used under normal household conditions and maintained according to the requirements outlined in the Owner's Guide, subject to the following conditions and exclusions:

What is covered by this warranty?

1. The original unit and/or non-wearable parts deemed defective, in SharkNinja's sole discretion, will be repaired or replaced up to one (1) year from the original purchase date.
2. In the event a replacement unit is issued, the warranty coverage ends six (6) months following the receipt date of the replacement unit or the remainder of the existing warranty, whichever is later. SharkNinja reserves the right to replace the unit with one of equal or greater value.

What is not covered by this warranty?

1. Normal wear and tear of wearable parts (such as Shark Cleaner, Pad, etc.), which require regular maintenance and/or replacement to ensure the proper functioning of your unit, are not covered by this warranty. Replacement parts are available for purchase at **sharkaccessories.com**.
2. Any unit that has been tampered with or used for commercial purposes.
3. Damage caused by misuse (e.g., vacuuming up water or other liquids), abuse, negligent handling, failure to perform required maintenance, or damage due to mishandling in transit.
4. Consequential and incidental damages.
5. Defects caused by repair persons not authorized by SharkNinja. These defects include damages caused in the process of shipping, altering, or repairing the SharkNinja product (or any of its parts) when the repair is performed by a repair person not authorized by SharkNinja.
6. Products purchased, used, or operated outside North America.

How to get service

If your appliance fails to operate properly while in use under normal household conditions within the warranty period, visit **sharkclean.ca/support** for product care and maintenance self-help. Our Customer Service Specialists are also available at **1-855-520-7816** to assist with product support and warranty service options, including the possibility of upgrading to our VIP warranty service options for select product categories. So we may better assist you, please register your product online at **registeryourshark.com** and have the product on hand when you call.

SharkNinja will cover the cost for the customer to send in the unit to us for repair or replacement. A fee of \$24.95 (subject to change) will be charged when SharkNinja ships the repaired or replacement unit.



How to initiate a warranty claim

You must call **1-855-520-7816** to initiate a warranty claim. You will need the receipt as proof of purchase. We also ask that you register your product online at **registeryourshark.com** and have the product on hand when you call, so we may better assist you. A Customer Service Specialist will provide you with return and packing instruction information.

How state law applies

This warranty gives you specific legal rights, and you also may have other rights that vary from state to state. Some states do not permit the exclusion or limitation of incidental or consequential damages, so the above may not apply to you.

REGISTER YOUR PURCHASE

-  registeryourshark.com
-  Scan QR code using mobile device



Benefits of registering your product and creating an account:

- Get easier, faster product support and access to warranty information
- Access troubleshooting and product care instructions
- Be among the first to know about exclusive product promotions

TIP: You can find the model and serial numbers on the QR code label on the bottom of the back of the steam pod.

RECORD THIS INFORMATION

Model Number: _____

Serial Number: _____

Date of Purchase: _____
(Keep receipt)

Store of Purchase: _____

TECHNICAL SPECIFICATIONS:

Voltage: 120V, 60 Hz

Watts: 1120W

Water Capacity: _____ 320 ml (10.8 oz)

CONSIGNES DE SÉCURITÉ IMPORTANTES

VEUILLEZ LES LIRE ATTENTIVEMENT AVANT L'UTILISATION • POUR UN USAGE DOMESTIQUE SEULEMENT

Cette vadrouille à vapeur est dotée d'une fiche polarisée (une broche est plus large que l'autre). Par mesure de sécurité, cette fiche s'insérera dans une prise polarisée dans un seul sens. Si la fiche refuse de s'insérer à fond dans la prise, essayez dans l'autre sens. Si le problème persiste, contactez un électricien qualifié. **NE TENTEZ PAS de contourner cette mesure de sécurité. Il n'est pas recommandé d'utiliser une rallonge avec ce produit.**

⚠ AVERTISSEMENT

AFIN DE RÉDUIRE LES RISQUES D'INCENDIE, DE DÉCHARGES ÉLECTRIQUES, DE BLESSURE OU DE DOMMAGE MATÉRIEL :

AVERTISSEMENTS GÉNÉRAUX

LORS DE L'UTILISATION DE VOTRE VADROUILLE À VAPEUR POUR RÉCURER SHARK®, LES MESURES DE SÉCURITÉ DE BASE DOIVENT TOUJOURS ÊTRE SUIVIES, NOTAMMENT :

- 1. NE LAISSEZ PAS** la vadrouille à vapeur sans surveillance lorsqu'elle est branchée. Débranchez **TOUJOURS** le cordon d'alimentation de la prise électrique lorsque vous ne l'utilisez pas et avant toute réparation.
- 2. N'UTILISEZ PAS** la vadrouille à vapeur si la fiche ou le cordon est endommagé. Si la vadrouille à vapeur ne fonctionne pas correctement, si elle est tombée ou a été endommagée, laissée à l'extérieur ou plongée dans l'eau, retournez-la à SharkNinja Operating LLC pour examen et réparation. Un remontage incorrect ou une réparation mal faite peut entraîner un risque d'électrocution ou de blessures lorsque la vadrouille à vapeur est utilisée.
- 3. Pour éviter tout risque d'électrocution, NE PLONGEZ PAS** la vadrouille à vapeur dans l'eau ou dans tout autre liquide.
- 4. NE MANIPULEZ PAS** la prise ou la vadrouille à vapeur avec les mains mouillées et ne l'utilisez pas sans porter de chaussures.
- 5. N'UTILISEZ PAS** le cordon pour tirer, pour transporter ou comme une poignée. **NE COINCEZ PAS** le cordon dans une porte ou **NE TIREZ PAS** le cordon autour de coins ou d'arêtes vives. **NE PASSEZ PAS** la vadrouille à vapeur sur le cordon. Gardez le cordon loin des surfaces chauffées.
- 6. NE DÉBRANCHEZ PAS** en tirant sur le cordon d'alimentation. Pour débrancher, saisissez le corps de la fiche et non le cordon. **N'UTILISEZ PAS** de rallonges ni de prises dont la

capacité de transport de courant est insuffisante.

- 7.** Débranchez avant toute réparation.
- 8. ASSUREZ-VOUS TOUJOURS** que la vadrouille à vapeur est DÉBRANCHÉE lorsque vous ne l'utilisez pas.
- 9. NE REMPLISSEZ JAMAIS** la vadrouille à vapeur ou ne fixez **JAMAIS** la tête de la vadrouille à vapeur lorsqu'elle est branchée sur une prise électrique. Débranchez-la de la prise électrique et laissez-la refroidir avant de remplir la vadrouille ou de fixer ou retirer la tête.
- 10.** Lorsque vous nettoyez l'extérieur de la vadrouille à vapeur, débranchez le cordon d'alimentation de la prise électrique et nettoyez la vadrouille à vapeur à l'aide d'un chiffon sec ou humide. **NE VERSEZ PAS** d'eau et n'utilisez pas d'alcool, de benzène ou de diluant pour peinture sur la vadrouille à vapeur.
- 11.** Pour éviter toute surcharge du circuit, **N'UTILISEZ PAS** un autre appareil sur la même prise (circuit) que la vadrouille à vapeur.
- 12.** Pour éviter les brûlures, débranchez **TOUJOURS** la vadrouille à vapeur et laissez-la refroidir avant de retirer ou de changer les têtes de balai, les accessoires ou les tampons Dirt Grip™.

AVERTISSEMENTS DE MODE D'EMPLOI

- 13.** Pendant l'utilisation, **NE RETOURNEZ JAMAIS** la vadrouille à vapeur sur le côté et ne dirigez **JAMAIS** la vapeur vers des personnes, des animaux de compagnie ou des plantes.
- 14.** Utilisez le système uniquement pour l'usage prévu.
- 15. NE L'UTILISEZ PAS** à des fins de chauffage de pièce.
- 16. N'UTILISEZ PAS** cette vadrouille à l'extérieur.

CONSERVEZ CES INSTRUCTIONS

- 17. NE PERMETTEZ PAS** aux enfants d'utiliser la vadrouille à vapeur. Une surveillance étroite est requise lorsqu'elle est utilisée à proximité des enfants, des animaux domestiques ou des plantes.
- 18.** Utilisez-la uniquement comme il est décrit dans ce Guide de l'utilisateur.
- 19.** Utilisez uniquement les accessoires recommandés par le fabricant.
- 20. N'INSÉREZ AUCUN** objet dans les ouvertures de la buse de vapeur. Cessez toute utilisation si la buse vapeur est bloquée.
- 21. NE PLACEZ PAS** les mains ni les pieds sous la vadrouille à vapeur. La vadrouille devient très chaude.
- 22.** Utilisez-la **UNIQUEMENT** sur des surfaces planes et horizontales. **NE L'UTILISEZ PAS** sur des murs, des comptoirs ou des fenêtres.
- 23. NE L'UTILISEZ PAS** sur le cuir, les meubles cirés, les tissus synthétiques, le velours ou tout autre matériau délicat, sensible à la vapeur.
- 24. N'AJOUTEZ PAS** de solutions nettoyantes, de produits parfumés, d'huiles ou tout autre produit chimique à l'eau utilisée dans la vadrouille à vapeur, car cela pourrait l'endommager ou rendre son utilisation dangereuse. Si vous habitez dans une région où l'eau est dure, nous vous recommandons d'utiliser de l'eau distillée dans votre vadrouille à vapeur.
- 25. NE LAISSEZ JAMAIS** longtemps un tampon Dirt Grip™ dans un endroit précis lors de l'utilisation ou lors d'un rangement prolongé, car cela pourrait endommager vos surfaces.
- 26.** Vous pouvez retirer les tampons Dirt Grip™ après avoir débranché la vadrouille à vapeur et l'avoir laissé refroidir.
- 27.** Faites preuve d'une extrême prudence lorsque vous utilisez la vadrouille à vapeur pour nettoyer les escaliers.
- 28. N'UTILISEZ JAMAIS** la vadrouille à vapeur sans tampons Dirt Grip™.
- 29.** Maintenez votre espace de travail bien éclairé.
- 30.** Rangez la vadrouille à vapeur à l'intérieur dans un endroit frais et sec.
- 31.** Gardez les cheveux, les vêtements amples, les doigts et toutes les parties

du corps loin des ouvertures et des pièces mobiles.

- 32. NE TRANSPORTEZ PAS** la vadrouille à vapeur pendant l'utilisation.
- 33.** La vapeur émise par la vadrouille à vapeur est très chaude et peut provoquer des brûlures. Faites preuve de prudence lorsque vous utilisez la vadrouille à vapeur.
- 34. NE L'UTILISEZ PAS** sur une surface en bois non scellée ou en céramique non émaillée. L'action de la chaleur et de la vapeur peut éliminer la brillance sur les surfaces traitées avec de la cire et sur certaines surfaces non cirées.
- 35. FAITES TOUJOURS** un essai sur une section non visible de la surface à nettoyer avant de commencer. Nous vous recommandons également de consulter les instructions d'utilisation et d'entretien fournies par le fabricant du plancher.
- 36. NE RÉCUREZ AUCUNE** section trop longtemps.
- 37. N'UTILISEZ PAS** la vadrouille à vapeur sans avoir d'abord fixé les tampons Dirt Grip™ et ajouté de l'eau dans le réservoir d'eau. Lorsque vous utilisez la vadrouille à vapeur pour la première fois, il est possible qu'elle dépasse les 30 secondes habituelles pour commencer à produire de la vapeur.
- 38. NE L'UTILISEZ PAS** sur une surface en bois non scellée ou en céramique non émaillée. L'action de la chaleur et de la vapeur peut éliminer la brillance sur les surfaces traitées avec de la cire et sur certaines surfaces non cirées. Faites un essai sur une section non visible de la surface à nettoyer avant de commencer. Consultez les instructions d'utilisation et d'entretien fournies par le fabricant du plancher.
- 39.** Pour prolonger la durée de vie de votre vadrouille à vapeur, nous vous recommandons d'utiliser de l'eau distillée. Ajouter **UNIQUEMENT** de l'eau au réservoir. Les produits chimiques ou les solutions nettoyantes (y compris le vinaigre) peuvent endommager la vadrouille à vapeur et être dangereux pour vous et votre famille.

LISEZ TOUTES LES INSTRUCTIONS AVANT TOUTE UTILISATION

COMMENT DÉMARRER

Lors de l'assemblage de votre vadrouille à vapeur, il peut y avoir un peu d'eau dans ou autour du réservoir d'eau. La raison est que nous testons toutes nos vadrouilles à vapeur avant que vous les achetiez afin de nous assurer de vous offrir une **vadrouille à vapeur pour récurer Shark® de qualité.**

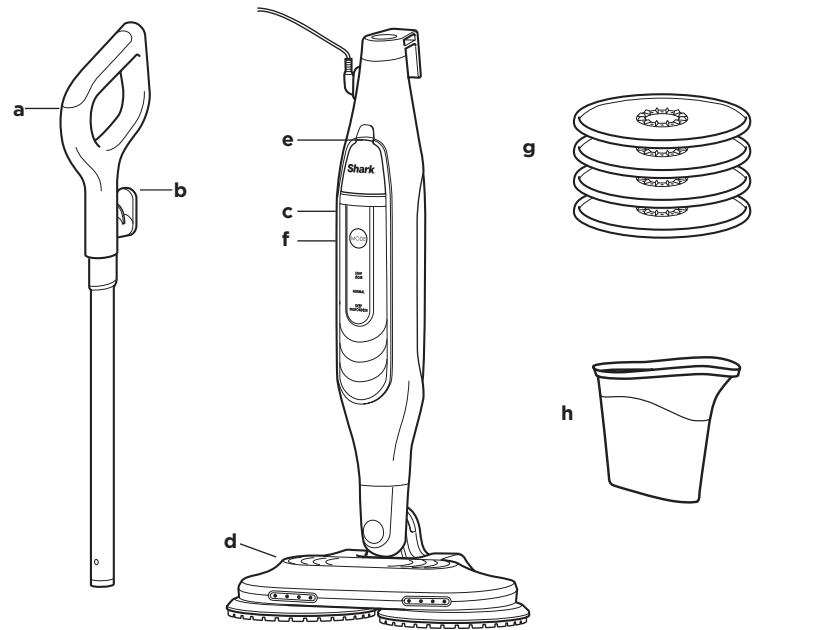

- a Manche de la vadrouille à vapeur
- b Support du cordon d'alimentation
- c Boîtier de la vadrouille à vapeur
- d Tête de la vadrouille
- e Couvercle du réservoir d'eau
- f Bouton mode
- g Tampons doux à récurer Dirt Grip™
- h Récipient de remplissage

ASSEMBLAGE DE VOTRE VADROUILLE À VAPEUR POUR RÉCURER

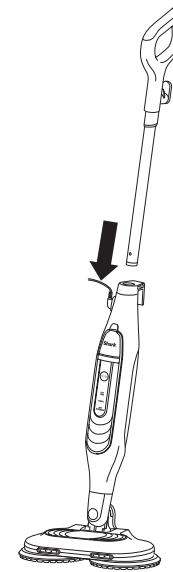

Fig. 1

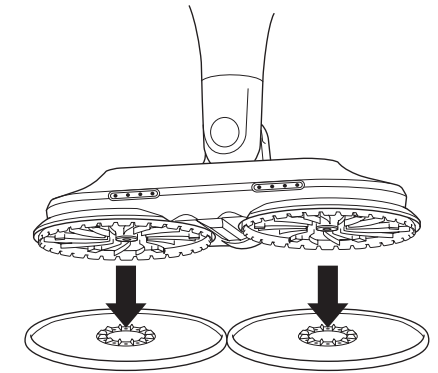

Fig. 2

ASSEMBLAGE DE LA VADROUILLE À VAPEUR

- 1 Insérez le manche de la vadrouille à vapeur dans le boîtier jusqu'à ce qu'il s'enclenche correctement. **(Fig. 1)**
- 2 Pour fixer les tampons doux à récurer Dirt Grip, placez les **DEUX** tampons à plat sur le sol avec les anneaux en plastique orientés vers le haut. Alignez les dentelures des disques rotatifs situés au bas de la tête de la vadrouille avec les anneaux en plastique des tampons, puis abaissez doucement la tête de la vadrouille sur les tampons, en appuyant jusqu'à ce que les tampons soient bien fixés. **(Fig. 2)**
- 3 Pour ouvrir le réservoir d'eau, abaissez le couvercle. **(Fig. 3)**
- 4 Utilisez le récipient de remplissage pour verser l'eau distillée dans le réservoir **(Fig. 4)**. Assurez-vous de ne pas dépasser la ligne de remplissage maximal. Lorsque vous avez terminé, refermez bien le couvercle du réservoir.



Fig. 3

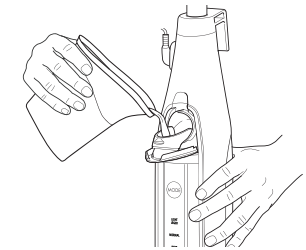

Fig. 4

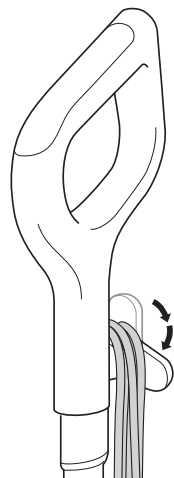

Fig. 5

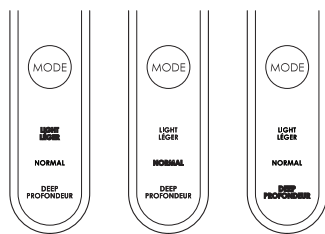

Fig. 6

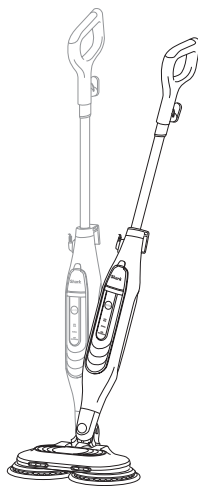

Fig. 7

REMARQUE : Pour prolonger la durée de vie de votre vadrouille à vapeur, nous vous recommandons d'utiliser de l'eau distillée.

REMARQUE : Balayez ou passez l'aspirateur sur vos planchers avant de les nettoyer avec votre vadrouille à vapeur.

- 1 Assurez-vous que les deux tampons sont correctement installés avant toute utilisation.
- 2 Tournez le support du cordon d'alimentation et dégagez le cordon complètement (Fig. 5). Branchez-la sur une prise électrique.
- 3 Une fois branchée, l'unité est en mode veille. Les 3 voyants de réglage situés sous le bouton mode clignotent pour indiquer le mode veille.
- 4 Pour sélectionner le mode de vapeur : appuyez une fois sur le bouton mode pour LÉGER, deux fois pour NORMAL ou trois fois pour EN PROFONDEUR (Fig. 6). Une fois le mode sélectionné, inclinez la poignée vers le bas pour activer les tampons rotatifs (Fig. 7).

CONSEIL : Si la poignée n'est pas inclinée, le temps pour démarrer le mode sélectionné pourrait s'écouler et les tampons ne tourneront pas.

CONSEIL : Lors du nettoyage à proximité des plinthes, des arêtes ou des meubles, il est possible que vous ressentiez une légère traction quand l'unité entre en contact avec ces surfaces. Ce phénomène est normal et ne pose aucun problème.

- 5 Passez la vadrouille avec un mouvement avant et arrière.
- 6 Lorsque vous avez fini de passer la vadrouille, appuyez sur le bouton mode. Les voyants de réglage bleus clignotent, indiquant que l'unité est en mode veille. Une fois en mode veille, soulevez la poignée pour remettre la vadrouille à vapeur en position verticale et débranchez l'unité.
- 7 Une fois les tampons complètement refroidis, retirez-les doucement en les tirant des disques.
- 8 Lorsque le réservoir d'eau est vide, l'unité cesse de produire de la vapeur. Assurez-vous que l'unité est débranchée avant de remplir le réservoir d'eau.

REMARQUE : Veuillez patienter 2 à 3 minutes avant de retirer les tampons Dirt Grip™, le temps que la vadrouille à vapeur refroidisse. **NE LAISSEZ JAMAIS** la vadrouille à vapeur avec des tampons Dirt Grip humides ou mouillés reposer pendant longtemps sur un plancher.

La vadrouille à vapeur pour récurer Shark® est dotée de 3 réglages uniques de CONTRÔLE DE VAPEUR INTELLIGENT pour vous permettre de sélectionner la quantité de vapeur idéale pour chaque tâche de nettoyage. En mode **NORMAL**, les tampons tourneront plus vite et plus de vapeur sera produite qu'en mode **LÉGER**. En mode **EN PROFONDEUR**, les tampons tourneront le plus vite possible et la quantité maximale de vapeur sera produite. Voir les conseils ci-dessous pour savoir quand utiliser chaque réglage.

RÉGLAGE	IDÉAL POUR CES SURFACES SCÉLLÉES	UTILISATION RECOMMANDÉE
LÉGER 	Laminé Bois dur Vinyle	Nettoyage des surfaces délicates Nettoyage léger et époussetage Déloger et dégager la saleté légère
NORMAL 	Marbre Carreaux de céramique Pierre	Nettoyage quotidien de base Nettoyage de grandes surfaces Nettoyage des zones de circulation modérée et dense
EN PROFONDEUR 	Marbre Carreaux de céramique Pierre	Atteindre les surfaces difficiles à nettoyer Nettoyage difficile et élimination des taches et des saletés collées Nettoyage en profondeur des zones de circulation dense Nettoyage de saleté et de crasse accumulées Assainir* les planchers

POUR ASSAINIR* :

- 1 Fixez des tampons doux à récurer Dirt Grip™ propres à la tête de la vadrouille à récurer.
- 2 Branchez l'unité, inclinez la poignée de la vadrouille vers le bas, puis appuyez sur le bouton mode pour sélectionner le réglage **EN PROFONDEUR**. Les tampons commencent alors à tourner.
- 3 Attendez 30 secondes que l'unité commence à produire de la vapeur.
- 4 Commencez à passer la vadrouille avec un mouvement avant et arrière sur un plancher dur scellé approprié. Après trois minutes, votre unité sera prête à assainir.
- 5 Avec un mouvement avant et arrière, déplacez la tête de la vadrouille lentement et uniformément sur la surface à assainir, en exerçant une pression continue vers le bas. Répétez lentement au moins 15 fois.

*Les études de désinfection ont été menées dans des conditions d'essai contrôlées. Les conditions du ménage et les résultats peuvent varier. Avec la tête de vadrouille en mode EN PROFONDEUR.

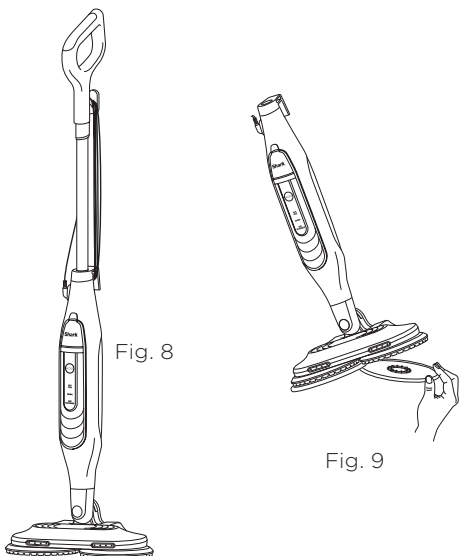

Fig. 8

Fig. 9

APRÈS UTILISATION ET RANGEMENT

- 1 Appuyez sur le bouton mode jusqu'à ce que les voyants de réglage ci-dessous clignotent, indiquant que vous êtes en mode veille. Débranchez le cordon d'alimentation de la prise et placez la vadrouille à vapeur en position verticale. Laissez-la refroidir (**Fig. 8**).
- 2 Une fois les tampons complètement refroidis, retirez-les en les tirant des disques (**Fig. 9**).
- 3 Une fois l'unité refroidie et la vapeur libérée, videz le réservoir d'eau avant de la ranger. Ouvrez le couvercle du réservoir et versez l'eau dans un évier ou une baignoire. Une fois que le réservoir est vide, fermez le couvercle.
- 4 Pour ranger la vadrouille à vapeur, attendez qu'elle ait refroidi et que la vapeur ait été libérée. Rangez la vadrouille à vapeur dans un endroit sec et protégé jusqu'à la prochaine utilisation.

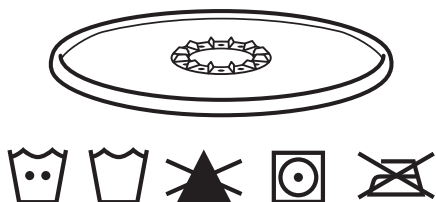

Fig. 10

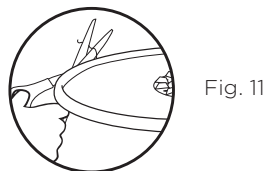

Fig. 11

TAMPONS doux à récurer Dirt Grip™ INSTRUCTIONS D'ENTRETIEN

Entretien

Lavez les tampons doux à récurer Dirt Grip séparément à la machine à l'eau tiède avec un détergent liquide.

N'UTILISEZ JAMAIS D'EAU DE JAVEL, DE DÉTERGENT EN POUDRE OU D'ASSOUPLEISSANTS POUR TISSUS,

car ils pourraient endommager les tampons doux à récurer Dirt Grip ou laisser un enduit qui pourrait réduire leur performance de nettoyage et d'absorption. Les tampons doux à récurer Dirt Grip doivent être séchés sur corde ou par culbutage à basse température, car cela prolongera la durée de vie du tissu en microfibre (**Fig. 10**).

La présence de fibres libres peut indiquer l'usure du tissu en microfibre. **NE TIREZ PAS** sur les fibres libres, car le tissage pourrait se défaire. Coupez simplement les fibres libres à l'aide de ciseaux (**Fig. 11**).

Tampons doux à récurer Dirt Grip de rechange

Pour un nettoyage optimal, nous vous recommandons de remplacer les tampons doux à récurer Dirt Grip tous les 3 à 4 mois suivant une utilisation normale. Comme pour tout tissu, les particules de saleté, la graisse, les frottements et les lavages répétés peuvent entraîner la détérioration des fibres. Vous pourriez même remarquer qu'un plus grand effort est requis pour pousser ou tirer la vadrouille.

Vous pouvez acheter des tampons doux à récurer Dirt Grip de rechange et d'autres accessoires en visitant le site sharkclean.ca.

ACCESSOIRE

Récipient de remplissage

Permet de remplir facilement le réservoir d'eau.



Lot de 4 tampons doux à récurer Dirt Grip

Faciles à fixer, les tampons réutilisables sont dotés d'une microfibre super-absorbante qui emprisonne l'humidité et la saleté et d'un matériau à récurer qui élimine les taches tenaces et collées.



PROBLÈME	RAISONS ET SOLUTIONS POSSIBLES
La vadrouille à vapeur ne produit pas de vapeur.	<p>La vadrouille à vapeur doit être correctement branchée sur une prise électrique. Vérifiez le fusible ou le disjoncteur ou essayez une autre prise. Assurez-vous que le réservoir d'eau est plein, que l'unité est branchée et que le bouton mode est allumé.</p> <p>Si les voyants de réglage sont éteints, essayez une autre prise électrique.</p> <p>Si les voyants des réglages clignotent, appuyez sur le bouton mode pour sélectionner un réglage de vapeur.</p> <p>Si les voyants de réglage sont allumés en permanence, attendez 30 secondes que l'unité se réchauffe.</p> <p>Si, après avoir suivi les étapes ci-dessus, la vadrouille à vapeur ne produit toujours pas de vapeur, communiquez avec le service à la clientèle au 1 855 520-7816 ou rendez-vous sur le site Web sharkclean.ca</p>
La vadrouille à vapeur produit de la vapeur intermittente.	<p>Ceci est normal. Pour une vapeur plus constante, sélectionnez le réglage NORMAL.</p> <p>Assurez-vous également que le réservoir d'eau est plein.</p>
Il m'est impossible de sélectionner un réglage de vapeur.	<p>Assurez-vous que la vadrouille à vapeur est branchée et que les voyants des réglages clignotent.</p> <p>Si votre vadrouille à vapeur produit de la vapeur, mais que les voyants des réglages sont éteints, appelez le service à la clientèle au 1 855 520-7816.</p>
Les planchers sont nuageux, striés ou tachés après le nettoyage à la vapeur.	<p>Les tampons doux à récurer Dirt Grip™ sont peut-être sales. Installer une paire de tampons propres. Si vous avez lavé les tampons doux à récurer Dirt Grip avec du détergent en poudre, ils pourraient être endommagés et nécessiter un remplacement.</p> <p>En raison des résidus de savon ou de graisse accumulés, le sol peut nécessiter plusieurs nettoyages avec la vadrouille à vapeur.</p> <p>Pour des accumulations persistantes, vous devrez peut-être rincer la surface avec un mélange d'une part de vinaigre et de deux parts d'eau* (mais NE VERSEZ AUCUNE solution nettoyante dans le réservoir d'eau de la vadrouille à vapeur).</p> <p>*Veuillez consulter les instructions d'entretien du fabricant de votre plancher avant d'appliquer tout produit ou toute solution de nettoyage.</p>
Il est difficile de pousser ou de tirer la vadrouille.	<p>La vadrouille peut être difficile à pousser ou à tirer si les tampons doux à récurer Dirt Grip ne sont pas suffisamment mouillés. Il sera plus facile de déplacer la vadrouille sur le plancher après quelques minutes de fonctionnement.</p> <p>Il peut également être difficile de pousser ou de tirer la vadrouille si les tampons sont trop sales. Nous vous recommandons d'utiliser des tampons propres.</p>
Les disques rotatifs ne tournent pas ou sont déstabilisés.	<p>La vadrouille à vapeur est peut-être en position verticale. Inclinez la poignée vers le bas pour utiliser la vadrouille.</p> <p>Les tampons doux à récurer Dirt Grip peuvent ne pas être centrés. Éteignez l'appareil, débranchez la vadrouille à vapeur, attendez quelques instants que les tampons refroidissent, puis réinstallez les tampons doux à récurer Dirt Grip.</p>
La vadrouille à vapeur vibre ou est déstabilisée.	<p>Les tampons doux à récurer Dirt Grip ne sont pas centrés sur les disques rotatifs. Éteignez l'appareil, débranchez la vadrouille à vapeur et attendez que les tampons refroidissent. Suivez les instructions de la section Assemblage de votre vadrouille à vapeur pour récurer pour réinstaller les tampons.</p>
La vadrouille à vapeur s'éteint sans intervention.	<p>Si votre vadrouille vapeur s'éteint en cours d'utilisation, elle a probablement besoin de refroidir. Effectuez les étapes suivantes avant de recommencer à nettoyer :</p> <ol style="list-style-type: none"> 1. Éteignez la vadrouille à vapeur, débranchez-la et retirez les tampons. 2. Laissez l'appareil refroidir pendant au moins 30 minutes. 3. Réinstallez les tampons. Branchez la vadrouille à vapeur, sélectionnez un mode vapeur et commencez le nettoyage.

QUESTION	RÉPONSE
Puis-je utiliser la vadrouille à vapeur sur les tapis?	Non, la vadrouille à vapeur n'est pas conçue pour le nettoyage des tapis.
Sur quelles surfaces puis-je utiliser la vadrouille à vapeur?	<p>La vadrouille à vapeur est conçue pour être utilisée sur toutes les surfaces de planchers durs scellées. Nous vous recommandons de faire un essai sur une section non visible de la surface à nettoyer d'abord et de consulter les instructions d'utilisation et d'entretien du fabricant de votre plancher.</p> <p>▲ AVERTISSEMENT : NE L'UTILISEZ PAS sur le cuir, les meubles cirés, les tissus synthétiques, le velours ou tout autre matériau délicat, sensible à la vapeur.</p> <p>REMARQUE : L'action de la chaleur ou de la vapeur de l'unité peut éliminer la brillance sur les surfaces traitées avec de la cire et sur certaines surfaces non cirées. Faites un essai sur une section non visible de la surface à nettoyer d'abord pour voir si la brillance est affectée.</p>
Puis-je mettre autre chose que de l'eau dans le réservoir d'eau de la vadrouille à vapeur?	N'AJOUTEZ PAS de solutions nettoyantes, de vinaigre, de produits parfumés, d'huiles ou tout autre produit chimique à l'eau utilisée dans cet appareil, car cela pourrait l'endommager ou rendre son utilisation dangereuse. Nous vous recommandons d'utiliser de l'eau distillée dans votre vadrouille à vapeur.

GARANTIE LIMITÉE D'UN (1) AN

La garantie limitée d'un (1) an s'applique aux achats effectués auprès de détaillants autorisés de **SharkNinja Operating LLC**. La garantie s'applique uniquement au premier propriétaire et au produit original et n'est pas transférable.

SharkNinja garantit ce produit contre toute défectuosité de matériau ou de main-d'œuvre pour une période d'un (1) an à compter de la date d'achat, dans le cadre d'un usage domestique normal et si le produit est entretenu conformément aux exigences décrites dans le guide de l'utilisateur, sous réserve des conditions et exclusions ci-dessous :

Qu'est-ce qui est couvert par cette garantie?

1. L'appareil d'origine, ou les pièces non soumises à l'usure, considérés comme défectueux, à la seule discrétion de SharkNinja, seront réparés ou remplacés jusqu'à un (1) an à compter de la date d'achat initiale.
2. Dans le cas d'un remplacement de l'appareil, la garantie prendra fin six (6) mois après la date de réception de l'appareil de remplacement ou pendant le reste de la période de garantie existante, selon la période la plus longue. SharkNinja se réserve le droit de remplacer l'appareil par un autre de valeur égale ou supérieure.

Qu'est-ce qui n'est pas couvert par cette garantie?

1. Les pièces soumises au processus normal d'usure (comme les tampons à recurer Shark, entre autres), qui exigent un entretien ou un remplacement périodique afin d'assurer le bon fonctionnement de l'appareil, ne sont pas couvertes par cette garantie. Vous pouvez faire l'achat de pièces de rechange à sharkaccessories.com.
2. La garantie ne s'applique pas aux appareils altérés ou utilisés à des fins commerciales.
3. Les dommages causés par une mauvaise utilisation (par exemple, aspiration d'eau ou d'autres liquides), un abus, une négligence lors de la manipulation, un manquement à l'entretien nécessaire ou des dommages dus à une mauvaise manipulation pendant le transport.
4. Les dommages indirects et accidentels.
5. Les défaillances causées par des réparateurs non autorisés par SharkNinja. Ces défectuosités incluent les dommages causés lors du processus d'expédition, de modification ou de réparation du produit SharkNinja (ou de l'une de ses pièces) lorsque la réparation est effectuée par un réparateur non autorisé par SharkNinja.
6. Les produits achetés, utilisés ou mis en fonction à l'extérieur de l'Amérique du Nord.

Comment obtenir un entretien ou une réparation

Si votre appareil ne fonctionne pas comme il le devrait lors d'un usage domestique normal pendant la période de garantie, visitez sharkclean.ca/support pour de l'autoassistance sur nos produits. Nos spécialistes du service à la clientèle sont aussi disponibles au **1 855 520-7816** pour de l'assistance sur les produits et les options de garantie de service offertes, y compris la possibilité de passer à nos options de garantie de service VIP pour certaines catégories de produits. Pour que nous puissions mieux vous aider, veuillez enregistrer votre produit en ligne sur registryourshark.com et avoir le produit sous la main lorsque vous appelez.

SharkNinja assumera les frais de retour de l'appareil à nos sites par le consommateur en vue de la réparation ou du remplacement de l'appareil. Un montant de 24,95 \$ (sujet à modification) sera facturé lorsque SharkNinja expédiera l'appareil réparé ou remplacé.

Comment présenter une demande de service sous garantie

Vous devez composer le **1 855 520-7816** pour soumettre une réclamation au titre de la garantie. Vous aurez besoin du reçu comme preuve d'achat. Nous vous demandons aussi d'enregistrer votre produit en ligne à registryourshark.com et d'avoir le produit sous la main lorsque vous appelez pour que nous puissions mieux vous aider. Un spécialiste du service à la clientèle vous fournira les directives d'emballage et de retour.

Application des lois provinciales ou étatiques

Cette garantie vous accorde des droits spécifiques légaux, et vous pouvez aussi bénéficier d'autres droits qui varient d'une province ou d'un État à l'autre. Certains États américains ou certaines provinces canadiennes n'acceptent pas l'exclusion ou la limitation de dommages accessoires ou indirects, de sorte que les dispositions ci-dessus peuvent ne pas s'appliquer à votre cas.

ENREGISTREZ VOTRE ACHAT



registryourshark.com



Lisez le code QR à l'aide de votre appareil mobile



Voici les avantages d'enregistrer votre produit et de créer un compte :

- Une assistance sur les produits plus rapide et plus simple et un accès aux informations de garantie
- Un accès aux instructions de dépannage et d'entretien du produit
- Un accès privilégié aux promotions exclusives sur les produits

CONSEIL : Le numéro de modèle et le numéro de série se trouvent sur l'étiquette de code QR au bas du panneau arrière de la vadrouille à vapeur.

CONSIGNEZ LES RENSEIGNEMENTS CI-DESSOUS

Numéro de modèle : _____

Numéro de série : _____

Date d'achat : _____
(conservez le reçu)

Magasin où l'appareil a été acheté : _____

CARACTÉRISTIQUES TECHNIQUES :

Tension : 120 V, 60 Hz

Watts : 1120 W

Capacité du réservoir d'eau : _____ 320 ml

NOTES / REMARQUES

NOTES / REMARQUES

PLEASE READ CAREFULLY AND KEEP FOR FUTURE REFERENCE.

VEUILLEZ LIRE ATTENTIVEMENT CE DOCUMENT ET LE CONSERVER À TITRE DE RÉFÉRENCE.

*Sanitization studies were conducted under controlled test conditions. Household conditions and results may vary. With mop head in DEEP mode.

*Les études de désinfection ont été menées dans des conditions d'essai contrôlées. Les conditions du ménage et les résultats peuvent varier. Avec la tête de vadrouille en mode EN PROFONDEUR.

SharkNinja Operating LLC
US: Needham, MA 02494
CAN: Ville St-Laurent, QC H4S 1A7
1-855-520-7816
sharkclean.ca

Illustrations may differ from actual product. We are constantly striving to improve our products, therefore the specifications contained herein are subject to change without notice.

This product may be covered by one or more U.S. patents. See sharkninja.com/patents for more information.

SharkNinja Operating LLC
US: Needham, MA 02494
CAN: Ville St-Laurent, QC H4S 1A7
1-855-520-7816
sharkclean.ca

Les illustrations peuvent différer du produit réel. Nous nous efforçons constamment d'améliorer nos produits, par conséquent, les spécifications contenues dans le présent document sont susceptibles d'être modifiées sans préavis.

Ce produit être protégé peut par un ou plusieurs brevets américains. Visitez le site sharkninja.com/patents pour en savoir plus.

© 2021 SharkNinja Operating LLC.
SHARK is a registered trademark of SharkNinja Operating LLC.
DIRT GRIP and INTELLIGENT STEAM CONTROL are trademarks of SharkNinja Operating LLC.

© 2021 SharkNinja Operating LLC.
SHARK est une marque de commerce déposée de SharkNinja Operating LLC.
Dirt Grip et INTELLIGENT STEAM CONTROL sont des marques de commerce de SharkNinja Operating LLC.

