



Shark®

SK410C

**MANUEL DU
PROPRIÉTAIRE**



WWW.SHARKCLEAN.COM

MESURES DE SÉCURITÉ IMPORTANTES

Pour usage domestique seulement

LORS DE L'UTILISATION DE VOTRE VADROUILLE À VAPEUR PROFESSIONNELLE STEAM & SPRAY^{MC} DE SHARK^{MD}, DES MESURES DE SÉCURITÉ ÉLÉMENTAIRES DEVRAIENT TOUJOURS ÊTRE RESPECTÉES, Y COMPRIS LES MESURES SUIVANTES :

AVANT D'UTILISER VOTRE VADROUILLE STEAM & SPRAY^{MC} DE SHARK^{MD}, LISEZ TOUTES LES DIRECTIVES.



RISQUE DE BRÛLURE. Soyez prudent lorsque vous utilisez la vadrouille à vapeur.

La vapeur qui s'échappe de la vadrouille est très chaude.

FICHE POLARISÉE : Cet appareil est doté d'un cordon à fiche polarisée (une lame de contact est plus large que l'autre). Par mesure de sécurité, cette fiche ne peut être insérée que d'un seul côté dans une prise polarisée. Si la fiche ne s'insère pas complètement dans la prise de courant, inversez-la. Si cela ne fonctionne toujours pas, contactez un électricien compétent. **Ne tentez pas de contourner cette caractéristique de sécurité.**

⚠ MISE EN GARDE : Gardez tous les produits de nettoyage de marque **Shark^{MD}** hors de la portée des enfants. Irritant oculaire. En cas de contact d'un produit nettoyant de marque **Shark^{MD}** avec les yeux, rincez abondamment ceux-ci à l'eau. Si l'irritation persiste, communiquez avec un médecin. En cas d'ingestion, buvez deux tasses (16 oz) d'eau.

AVERTISSEMENT : POUR RÉDUIRE LE RISQUE D'INCENDIE, D'ÉLECTROCUTION ET DE BLESSURES :

1. Utilisez **UNIQUEMENT** le cordon d'alimentation fourni avec l'appareil.
2. N'utilisez cet appareil qu'aux fins pour lesquelles il est conçu.
3. **N'UTILISEZ PAS** cet appareil à l'extérieur.
4. **NE LAISSEZ PAS** l'appareil sans surveillance lorsqu'il est branché. Veuillez toujours débrancher le cordon d'alimentation de la prise de courant lorsque l'appareil n'est pas utilisé et avant tout entretien.
5. **MISE EN GARDE.** Risque de décharge. Débranchez le cordon d'alimentation lorsque l'appareil n'est pas utilisé pour protéger toute personne de décharges électriques.
6. Fermez toutes les commandes avant de débrancher l'appareil.
7. Cet appareil **N'EST PAS** un jouet. Une surveillance étroite est nécessaire lors de l'usage par des enfants ou à proximité des enfants, des animaux ou des plantes.
8. Utilisez l'appareil seulement de la façon décrite dans ce guide.
9. N'utilisez que les accessoires recommandés par le fabricant.
10. **N'UTILISEZ PAS** l'appareil si sa fiche ou son cordon sont endommagés. Si l'appareil ne fonctionne pas comme il se doit, a été échappé, endommagé, laissé à l'extérieur ou bien échappé dans l'eau, veuillez le retourner à EURO-PRO Operating LLC pour vérification et réparation. Un réassemblage ou une réparation inadéquats peuvent poser des risques d'électrocution ou de blessures aux personnes utilisant l'appareil.
11. Pour éviter tout risque d'électrocution, **N'IMMERGEZ PAS** l'appareil dans l'eau ou dans tout autre liquide.
12. **NE MANIPULEZ PAS** la prise ou l'appareil lorsque vous avez les mains humides, et ne l'utilisez pas sans porter des chaussures aux pieds.
13. **NE TIREZ PAS** sur le cordon pour transporter l'appareil et n'utilisez pas le cordon comme une poignée. Évitez de coincer le cordon dans une porte ou de le tirer autour de rebords coupants. Ne passez pas l'aspirateur sur le cordon d'alimentation. Gardez le cordon d'alimentation éloigné des surfaces chaudes.



SANS FRAIS: 1-800-798-7398



14. **NE DÉBRANCHEZ PAS** l'appareil en tirant sur le cordon d'alimentation. Pour débrancher l'appareil, empoignez la fiche et non le cordon d'alimentation. N'utilisez pas de rallonges électriques ou des prises dont la capacité électrique est inadéquate.
15. **N'UTILISEZ PAS** l'appareil pour réchauffer une pièce.
16. **N'INSÉREZ PAS** d'objets dans les ouvertures. **N'utilisez pas** l'appareil si des ouvertures sont obstruées.
17. **NE METTEZ PAS** les mains ou les pieds sous la vadrouille Steam & Spray^{MC} de **Shark^{MD}**.
18. Gardez les cheveux, les vêtements amples, les doigts et toutes autres parties du corps loin des ouvertures et des parties mobiles.
19. Utilisez l'appareil **UNIQUEMENT** sur des surfaces planes et horizontales. N'utilisez pas l'appareil sur les murs, les comptoirs ou les fenêtres.
20. Pour réduire le risque d'incendie et d'électrocution, utilisez **UNIQUEMENT** les produits de nettoyage **Shark^{MD}** conçus pour l'utilisation avec cet appareil.
21. **N'AJOUTEZ PAS** de solutions nettoyantes autres que le produit Steam Energized^{MC} de **Shark^{MD}** dans la vadrouille Steam & Spray^{MC} de **Shark^{MD}**. L'utilisation de parfums, d'huiles parfumées ou de tout autre produit chimique peut endommager l'appareil et annuler la garantie.
22. **NE MÉLANGEZ PAS** d'autres produits nettoyants avec le produit nettoyant Steam Energized de **Shark^{MD}** puisque cela pourrait nuire à l'efficacité de l'appareil.
23. **N'UTILISEZ PAS** la vadrouille professionnelle Steam & Spray^{MC} de **Shark^{MD}** pour aspirer des matériaux inflammables ou combustibles.
24. **NE LAISSEZ JAMAIS LA VADROUILLE STEAM & SPRAY^{MC} DE SHARK^{MD} EN POSITION STATIONNAIRE, SUR N'IMPORTE QUELLE SURFACE, POUR UNE PÉRIODE PROLONGÉE LORSQUE LE TAMPON DE NETTOYAGE EST INSTALLÉ OU LORSQUE L'APPAREIL EST EN MARCHÉ PUISQUE CELA ENDOMMAGERA VOS PLANCHERS.**
25. Retirez le cordon d'alimentation de la prise électrique lorsque vous nettoyez la vadrouille Steam & Spray^{MC} de **Shark^{MD}** à l'aide d'un linge sec ou humide. Ne versez pas d'eau ou d'alcool, de benzène ou de diluant à peinture sur l'appareil.
26. Débranchez l'appareil avant de fixer ou de retirer les tampons.
27. Soyez extrêmement prudent lorsque vous utilisez cet appareil pour nettoyer des escaliers.
28. N'utilisez jamais la vadrouille Steam & Spray^{MC} de **Shark^{MD}** sans tampon de nettoyage.
29. **NE LAISSEZ PAS** les piles dans l'appareil. Retirez les piles lorsque vous n'utilisez pas la vadrouille.
30. **N'INCINÉREZ PAS** les piles et ne les exposez pas à des températures élevées. Elles pourraient exploser.
31. Cet appareil n'est pas conçu pour les piles rechargeables. L'utilisation de piles rechargeables peut l'endommager ou poser des risques.
32. Une fuite des éléments de la pile pourrait survenir dans des conditions extrêmes. Si ce liquide composite de 20 à 35 % d'une solution d'hydroxyde de potassium touche votre peau, lavez-vous immédiatement avec de l'eau et du savon ou neutralisez la zone touchée avec un acide doux, tel du jus de citron ou du vinaigre. Si le liquide entre en contact avec vos yeux, rincez-les immédiatement à l'eau propre pendant au moins dix minutes. Consulter un médecin.
33. Assurez-vous que votre espace de travail est bien éclairé.
34. Rangez la vadrouille Steam & Spray^{MC} de **Shark^{MD}** à l'intérieur, dans un endroit frais et sec.
35. Afin d'éviter une surcharge électrique, n'utilisez pas un autre appareil branché sur la même prise de courant (circuit) que celle utilisée pour la vadrouille Steam & Spray^{MC} de **Shark^{MD}**.
36. Si vous devez absolument utiliser une rallonge, utilisez un cordon de 15 ampères minimum et de calibre 14. Les rallonges électriques de calibre moindre peuvent surchauffer. Des précautions doivent être prises pour s'assurer que le cordon ne puisse pas être tiré ou qu'il puisse faire trébucher une personne.



AVERTISSEMENT :

Votre vadrouille Steam & Spray^{MC} de **Shark^{MD}** est conçue pour nettoyer les revêtements de sol durs. N'utilisez pas l'appareil sur des planchers de bois ou de tuiles qui sont très usés, qui n'ont aucun fini ou qui ont une cire ou un fini à l'huile. Les surfaces qui ont été traitées avec de la cire ou les planchers sans cirage peuvent être endommagés par le produit nettoyant; par conséquent, il est toujours recommandé de tester le produit sur une zone isolée de la surface à nettoyer avant de procéder. Nous vous recommandons également de vérifier les directives d'utilisation et d'entretien fournies par le fabricant du revêtement de sol.

VEUILLEZ CONSERVER CES DIRECTIVES



Ce manuel concerne le modèle :
SK410C 40

SPÉCIFICATIONS TECHNIQUES

Tension : 120V~, 60Hz.

Intensité : 1050 W

Euro-Pro, Shark, Steam & Spray, SaniFiber, Steam Energized et Rotator sont des marques de commerce de Euro-Pro Operating LLC. Toutes les autres marques sont des marques de commerce de leurs propriétaires respectifs.



SANS FRAIS: 1-800-798-7398



Table des matières

Merci d'avoir
acheté la vadrouille
Steam & Spray^{MC} de
Shark^{MD}.

À faire au début.....	2
Utilisation de votre vadrouille Steam & Spray ^{MC} de Shark^{MD}	4
Nettoyage des revêtements de sol durs	4
Utilisation de la vapeur	5
Utilisation du produit nettoyant Steam Energized ^{MC}	5
Soins et entretien	7
Commande des pièces de rechange	7
Guide de dépannage.....	8
Garantie.....	11

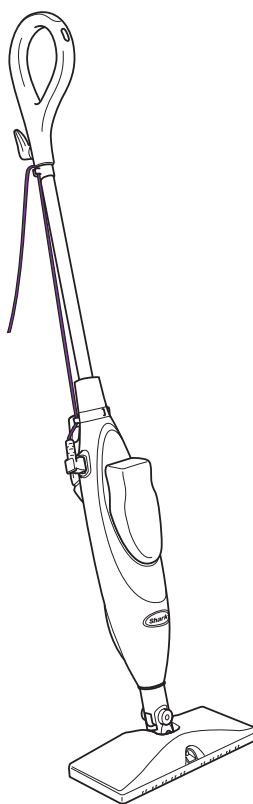

À faire au début

Lorsque vous assemblez votre vadrouille Steam & Spray^{MC}, il pourrait y avoir un peu d'eau dans le réservoir d'eau ou près de celui-ci. Cela s'explique par le fait que nous soumettons tous nos produits à un test complet avant de les vendre, afin de garantir la qualité de la vadrouille Steam & Spray^{MC} de Shark^{MD}.

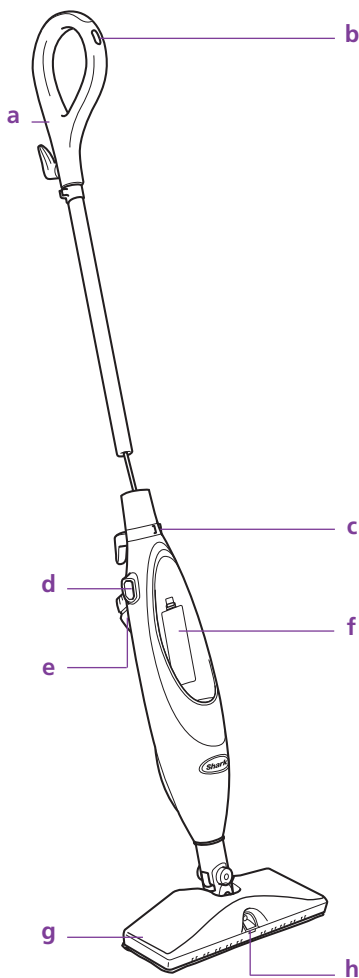

- a Manche
- b Button de vaporisation
- c Bague de blocage de la vapeur
- d Prise
- e Réservoir d'eau
- f Compartiment à piles
- g Tête de vadrouille
- h Bec vaporisateur

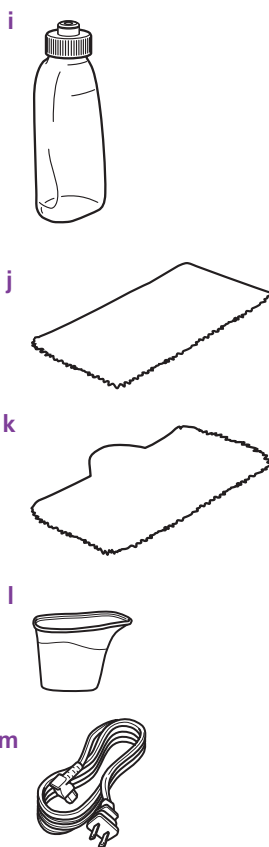

- i Produit nettoyant Steam Energized^{MC} de Shark^{MD}
- j Tampon jetable SaniFiber^{MC}
- k Tampon de nettoyage lavable
- l Godet de remplissage
- m Cordon d'alimentation amovible
- n Quatre piles AA (non illustrées)

! REMARQUE : Pour acheter des accessoires supplémentaires tels que des tampons de nettoyage et des produits nettoyants, visitez le site Web www.sharkclean.com ou composez le 1-800-798-7398.

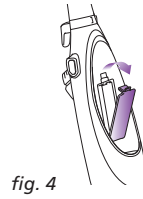
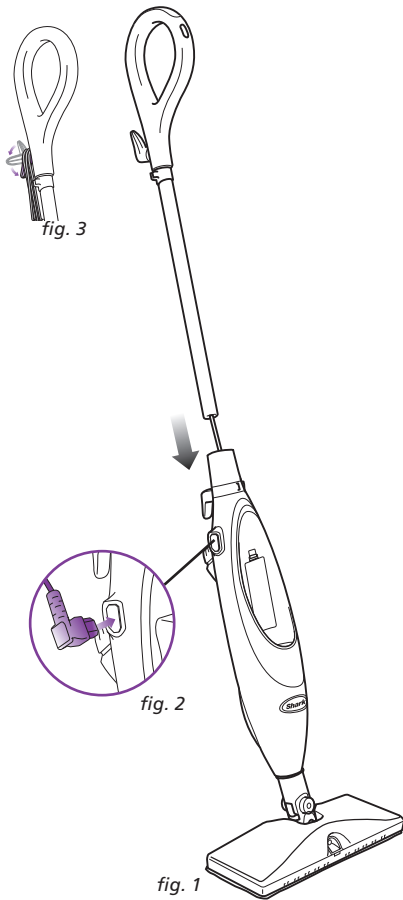

fig. 4

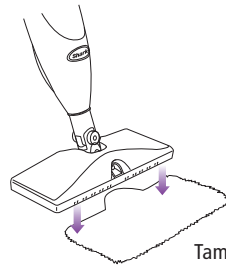

fig. 5

Tampon de nettoyage

fig. 1

⚠ IMPORTANT : Assurez-vous toujours que la vadrouille Steam & Spray^{MC} est **DÉBRANCHÉE** de la prise de courant lorsqu'elle n'est pas utilisée. Évitez en tout temps de remplacer ou de retirer le tampon nettoyant lorsque l'appareil est branché dans une prise de courant. Utilisez **UNIQUEMENT** le produit nettoyant Steam Energized^{MC}. L'ajout de produits chimiques ou de nettoyants pourrait endommager l'appareil, annuler la garantie et être nocif pour vous et votre famille.

ASSEMBLAGE

- 1 Insérez le manche dans le col du corps de la vadrouille professionnelle Steam & Spray^{MC}. Poussez ensemble le manche de la vadrouille et le corps de l'appareil jusqu'à ce que vous l'entendiez « s'enclencher » en place. (Fig. 1)
- 2 Insérez la fiche du cordon d'alimentation dans la prise de l'appareil. (Fig. 2)
- 3 Tenez le cordon d'alimentation et enroulez-le autour des supports à cordon. (Fig. 3)
- 4 Retirez le couvercle du compartiment à piles et insérez les quatre piles AA. (Fig. 4) Remettez le couvercle du compartiment.
- 5 Placez la vadrouille Steam & Spray^{MC} sur le tampon de nettoyage. (Fig. 5)
Si vous utilisez le tampon de nettoyage lavable, assurez-vous que le ruban autoagrippant Velcro^{MD} est tourné vers le haut. Si vous utilisez le tampon jetable Sanifiber^{MC}, assurez-vous que le logo est orienté vers le haut.

Utilisation de votre vadrouille Steam & Spray^{MC}

⚠ IMPORTANT : Lors du nettoyage, veuillez toujours utiliser la vadrouille Steam & Spray^{MC} avec un tampon de nettoyage, la bouteille de produit nettoyant Steam Energized^{MC} insérée en place et de l'eau dans le réservoir.



fig. 6

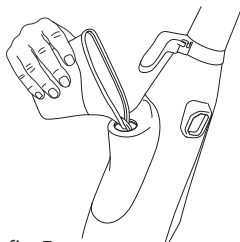

fig. 7

Nettoyage des revêtements de sol durs

Remplissage du réservoir d'eau :

- 1 Tournez le capuchon du réservoir dans le sens contraire des aiguilles d'une montre et retirez-le. (Fig. 6)
- 2 À l'aide du godet de remplissage, versez l'eau dans le réservoir. Veillez à ne pas trop remplir le réservoir. Remettez le bouchon sur le réservoir (Fig. 7)

REMARQUE : Nous recommandons l'utilisation d'eau distillée pour prolonger la durée de vie de votre vadrouille Steam & Spray^{MC}.

- 3 Insérez la bouteille de produit Steam Energized^{MC} à l'envers dans l'appareil. Enfoncez la bouteille afin de vous assurer qu'elle est bien insérée dans l'appareil. Vous entendrez un « clic » lorsque la bouteille est insérée adéquatement. (Fig. 8)

⚠ IMPORTANT : Lors de la première utilisation, l'appareil peut prendre plus de 30 secondes (délai normal) pour produire de la vapeur.

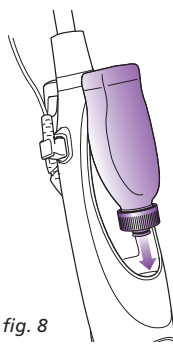

fig. 8

⚠ IMPORTANT : N'utilisez pas cet appareil sur un plancher de bois non verni ou en céramique. N'utilisez pas l'appareil sur des planchers de bois ou de tuiles qui sont très usés, qui n'ont aucun fini ou qui ont une cire ou un fini à l'huile. Les surfaces qui ont été traitées avec de la cire ou les planchers sans cirage peuvent être endommagés par les produits nettoyants; par conséquent, il est toujours recommandé de tester le produit sur une zone isolée de la surface à nettoyer avant de procéder. Nous vous recommandons également de vérifier les directives d'utilisation et d'entretien fournies par le fabricant du revêtement de sol.

⚠ IMPORTANT : Assurez-vous de passer le balai ou l'aspirateur sur les planchers avant d'utiliser la vadrouille Steam & Spray^{MC}.

Visitez le site www.sharkclean.com afin de connaître d'autres excellents produits de nettoyage pour compléter votre vadrouille Steam & Spray^{MC}, dont les aspirateurs **Rotator^{MC}** de **Shark^{MD}**.

- 4 Tournez le support à cordon à dégagement rapide pour dérouler entièrement le cordon d'alimentation. Branchez l'appareil dans une prise électrique.
- 5 Assurez-vous que le tampon de nettoyage est fixé à la tête de vadrouille.

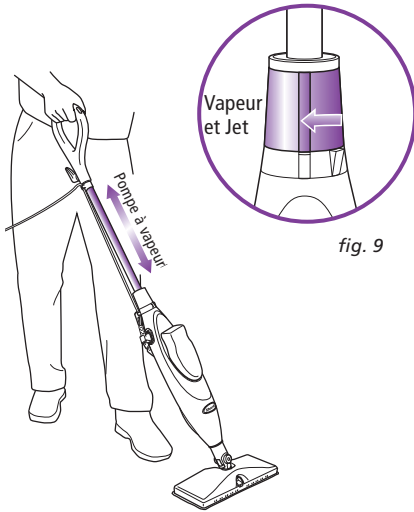

fig. 10

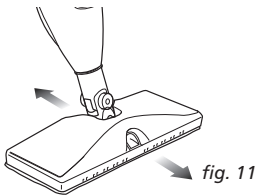

fig. 11

Utilisation de la vapeur :

- 1 Tournez la bague de blocage de la vapeur à la position Vapeur et Jet « Steam & Spray ». (Fig. 9)
 - 2 Patientez 30 secondes pendant que l'élément chauffant réchauffe l'eau. Pompez la poignée à quelques reprises pour activer la pompe et actionnez la vapeur pour humidifier le tampon de nettoyage. (Fig. 10)
 - 3 Nettoyez le plancher en glissant la vadrouille dans un mouvement de va-et-vient afin d'ajuster automatiquement la production de vapeur. (Fig. 11)
- ⚠ AVERTISSEMENT :** Ne vous tenez jamais debout sur la vadrouille Steam & Spray^{MC}.
- 4 Lorsque le réservoir est vide, la vadrouille cesse de produire de la vapeur. Il est possible de remplir le réservoir d'eau en tout temps, pourvu que la vadrouille soit débranchée de la prise électrique. Suivez les instructions de la page 4.
- ⚠ IMPORTANT :** Pour utiliser la fonction de vapeur, branchez le Steam & Spray Mop^{MD}.



fig. 12

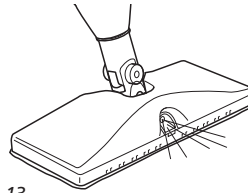

fig. 13

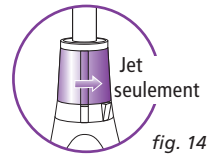

fig. 14

Utilisation du produit nettoyant Steam Energized^{MC} :

- 1 Vérifiez que les piles sont insérées dans le compartiment à piles derrière la bouteille réutilisable. Consultez la page 3.
 - 2 Appuyez sur le bouton de vaporisation pour appliquer le produit sur le plancher à nettoyer. (Fig. 12, Fig. 13)
 - 3 Lorsque la bouteille de produit nettoyant est vide, vous pouvez la remplacer en tout temps, pourvu que l'appareil soit débranché de la prise électrique.
- ⚠ IMPORTANT:** Ne laissez jamais la vadrouille Steam & Spray^{MC} en position stationnaire avec un tampon de nettoyage humide ou trempé sur les planchers, car cela pourrait endommager le revêtement de sol.
- 4 Lorsque le nettoyage est terminé, posez le pied sur l'étiquette arrière du tampon de nettoyage et soulevez l'appareil pour dégager le tampon de la vadrouille.

REMARQUE : Pour vaporiser le produit Steam Energized^{MC} sans utiliser la vapeur, tournez la bague de blocage de la vapeur à la position Jet seulement « Spray Only ». Lorsque ce mode est activé, la poignée ne pompe pas et n'actionne pas la pompe. (Fig. 14)



Utilisation de votre vadrouille Steam & Spray^{MC} (suite)

Foire aux questions

Q. Ma vadrouille Steam & Spray^{MC} laisse une couche de mousse sur les revêtements de sol durs.

R. Il est fort probable que le tampon de nettoyage de la vadrouille Steam & Spray^{MC} soit trop saturé. Remplacez-le par un tampon propre et sec.

Q. Mes planchers sont mats après le nettoyage.

R. Il est possible que le tampon de nettoyage de la vadrouille Steam & Spray^{MC} soit sale. Remplacez le tampon.

OU

R. Le tampon de nettoyage lavable de la vadrouille Steam & Spray^{MC} a été lavé avec un détergent en poudre; il est peut-être endommagé et doit être remplacé. Ne lavez jamais le tampon avec un détergent en poudre. Utilisez un détergent liquide pour laver les tampons.

OU

R. Il est possible que la vadrouille Steam & Spray^{MC} avec un tampon de nettoyage humide ait été laissée trop longtemps au même endroit. Ne laissez jamais l'appareil avec un tampon humide reposer au même endroit pendant une longue période.

OU

R. Il s'agit peut-être de résidus laissés par d'anciens produits de nettoyage appliqués sur le plancher. Utilisez la vadrouille Steam & Spray^{MC} quelques fois de plus et voyez si l'effet trouble disparaît. Si l'effet mat ne disparaît pas, nous vous suggérons de rincer le plancher à l'eau et de le laisser sécher. Un ou plusieurs rinçages permettent généralement d'éliminer les résidus. Les cas plus tenaces peuvent exiger un rinçage avec un mélange d'une part de vinaigre et deux parts d'eau. Passez de nouveau la vadrouille Steam & Spray^{MC} avec un tampon propre.

Conseils de nature générale :

- Pour obtenir de meilleurs résultats, remplacez fréquemment le tampon de nettoyage.
- Passez toujours l'aspirateur sur les surfaces à nettoyer.



Soins et entretien



fig. 15

APRÈS L'UTILISATION ET RANGEMENT

- 1 Lorsque vous avez terminé vos tâches avec la vadrouille Steam & Spray^{MC} de **Shark^{MD}**, tournez la bague de blocage de la vapeur à la position Jet seulement « Spray Only ». Ceci arrêtera la production de la vapeur. Débranchez le cordon d'alimentation de la prise électrique et retirez le tampon de nettoyage de l'appareil.
- 2 Videz le réservoir d'eau avant de ranger la vadrouille. Retirez le bouchon du réservoir et videz l'eau dans un évier. Remplacez le bouchon du réservoir. (Fig. 15)
- 3 Rangez la vadrouille Steam & Spray^{MC} de **Shark^{MD}** en position verticale, sans tampon de nettoyage, hors de la portée des enfants et des endroits à circulation élevée.
- 4 Enroulez le cordon d'alimentation sur les supports lorsque l'appareil n'est pas utilisé. (Fig. 16)

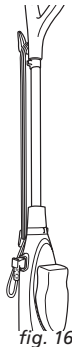

fig. 16



ENTRETIEN DU TAMPON DE NETTOYAGE LAVABLE

- 1 Nous vous recommandons de laver le tampon de nettoyage séparément pour éviter la formation de peluche. Utilisez seulement des détergents liquides (pas de détergent en poudre). N'utilisez aucun assouplisseur ou javellisant. Séchez sur une corde à linge ou dans la sècheuse au réglage bas.
REMARQUE : Nous vous recommandons de remplacer le tampon de nettoyage après 20 lavages.
- 2 S'il y a des fils libres sur le tampon de nettoyage, coupez-les soigneusement avec des ciseaux. Ne les tirez pas et ne les coupez pas à la base.

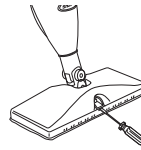

fig. 18

NETTOYAGE DU BEC VAPORISATEUR :

- 1 En cas d'obstruction du bec vaporisateur, vous pouvez l'enlever de la tête de vadrouille pour le nettoyer. Pour enlever le bec vaporisateur, insérez un tournevis à lame plate sous le bec et soulevez celui-ci. Le bec se dégagera de son orifice. Rincez le bec vaporisateur à l'eau tiède pour le nettoyer. Réinsérez le bec vaporisateur en alignant ses rainures avec le filetage dans l'orifice prévu pour le bec. Enfoncez-le jusqu'à ce qu'il s'enclenche. (Fig. 18)

DÉTARTRAGE DE VOTRE VADROUILLE À VAPEUR

Des dépôts calcaires et minéraux peuvent s'accumuler et nuire au rendement de votre vadrouille à vapeur au fil du temps. Pour prolonger la vie de votre produit, nous vous recommandons d'utiliser de l'eau distillée ou la bouteille d'eau avec filtre de **Shark^{MD}**. Visitez le site www.SharkClean.com pour commander ce produit.

Commande des pièces de rechange

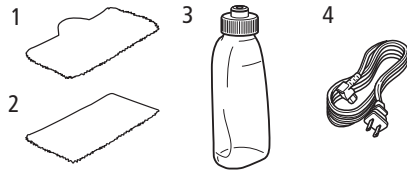

Pour commander des pièces et des accessoires supplémentaires, veuillez visiter le site Web www.sharkclean.com ou composer le **1-800-798-7398**.

REMARQUE : Certaines pièces pourraient être offertes chez le détaillant de votre région. Contactez le Service à la clientèle pour tout autre service.

PIÈCE	N° DE PIÈCE
1 Tampon de nettoyage lavable	P141GHF
2 Tampons de nettoyage jetables SaniFiber ^{MC}	P148WDISP
3 Produit nettoyant Steam Energized ^{MC}	XGHFCL20
4 Cordon d'alimentation amovible	XCORD22

Guide de dépannage

PROBLÈME	CAUSES ET SOLUTIONS POSSIBLES
La vadrouille Steam & Spray ^{MC} de Shark^{MD} ne se met pas en marche.	<ol style="list-style-type: none"> 1. Assurez-vous que le cordon d'alimentation est bien inséré dans la prise de l'appareil et dans la prise électrique. 2. Vérifiez le fusible ou le disjoncteur. 3. Le cordon d'alimentation amovible risque de se dégager. Vérifiez la bonne insertion du cordon d'alimentation amovible dans la prise de l'appareil. 4. Si l'appareil ne fonctionne toujours pas, appelez le Service à la clientèle au 1-800-798-7398.
La vadrouille Steam & Spray ^{MC} de Shark^{MD} ne produit pas de vapeur.	<ol style="list-style-type: none"> 1. Y a-t-il de l'eau dans le réservoir? Sinon, versez de l'eau dans le réservoir en suivant les instructions de la page 4. 2. La bague de blocage de la vapeur est-elle à la position Jet seulement « Spray Only »? Tournez la bague de blocage de la vapeur à la position Vapeur et jet « Steam & Spray ». 3. Est-ce que le tube d'alimentation en eau est coincé dans la partie supérieure du réservoir? Si c'est le cas, enfoncez le tube vers le fond du réservoir d'eau. 4. Si l'appareil ne produit toujours pas de vapeur, suivez les instructions de détartrage de la page 7.
Le bec vaporisateur de la vadrouille Steam & Spray ^{MC} de Shark^{MD} produit un jet de mousse.	<ol style="list-style-type: none"> 1. La bouteille de produit nettoyant n'est pas bien insérée dans l'appareil. Assurez-vous d'entendre un « clic » lorsque vous insérez la bouteille dans l'appareil. 2. Il y a peut-être de l'air dans le système. Maintenez enfoncé le bouton de vaporisation pendant cinq à dix secondes pour purger le système.
La vadrouille Steam & Spray ^{MC} de Shark^{MD} ne vaporise pas.	<ol style="list-style-type: none"> 1. Vérifiez que les piles sont insérées dans le compartiment à piles derrière la bouteille de produit nettoyant. Le cas échéant, retirez les piles et remplacez-les par des piles neuves. 2. Vérifiez que la bouteille de produit nettoyant est insérée jusqu'au fond. Vous devriez entendre un « clic » lorsqu'elle est bien insérée. 3. Assurez-vous qu'il y a suffisamment de liquide dans la bouteille de produit nettoyant. Si ce n'est pas le cas, insérez une nouvelle bouteille de produit Steam Energized^{MC}. 4. Il y a peut-être de l'air dans le système. Maintenez enfoncé le bouton de vaporisation pendant cinq à dix secondes jusqu'à ce que le produit sorte de la buse de pulvérisation. 5. Le bec vaporisateur à l'avant de l'appareil qui pulvérise le produit est peut-être obstrué. Consultez les instructions de la page 8 concernant le nettoyage du bec vaporisateur.
La bouteille de produit nettoyant est tombée.	<ol style="list-style-type: none"> 1. L'appareil ne doit pas être retourné à l'envers. Lorsque l'appareil est renversé, la bouteille peut tomber de son logement. Veuillez éviter de renverser la vadrouille à vapeur. Lorsqu'il est nécessaire de renverser l'appareil, il faut d'abord enlever la bouteille de produit nettoyant.
La vadrouille Steam & Spray ^{MC} de Shark^{MD} a laissé une tache blanche sur le plancher.	<ol style="list-style-type: none"> 1. Vérifiez si le tampon de nettoyage est détremé. Nous recommandons de débrancher l'appareil et de remplacer le tampon de nettoyage. 2. Vérifiez que le tampon de nettoyage est bien fixé.
La vadrouille Steam & Spray ^{MC} de Shark^{MD} a laissé de l'eau sur le plancher.	<ol style="list-style-type: none"> 1. Ne laissez pas votre vadrouille Steam & Spray^{MD} avec un tampon de nettoyage trempé sur le plancher. 2. Si vous utilisez l'eau du robinet, nous vous recommandons d'utiliser plutôt de l'eau distillée. 3. Assurez-vous que le bouchon du réservoir d'eau est bien fermé.
Les planchers sont mats, striés ou tachetés après le nettoyage.	<ol style="list-style-type: none"> 1. Le tampon de nettoyage est peut-être sale; remplacez le tampon. 2. Si vous avez lavé le tampon de nettoyage avec un détergent en poudre, il est peut-être endommagé et doit être remplacé. Vous pouvez commander des tampons de rechange sur le site www.sharkclean.com. 3. La vadrouille a peut-être été laissée trop longtemps au même endroit. 4. Il s'agit peut-être de résidus laissés par d'anciens produits de nettoyage appliqués sur le plancher. Passez la vadrouille avec un tampon propre à quelques reprises afin de voir si l'effet mat disparaît. Si cela ne fonctionne pas, nous vous suggérons de rincer le plancher à l'eau, de le laisser sécher et de passer la vadrouille à vapeur de nouveau avec un tampon propre. Un ou plusieurs rinçages permettent généralement d'éliminer les résidus. Les cas plus tenaces peuvent exiger un rinçage avec une solution d'une part de vinaigre et deux parts d'eau.
La vadrouille Steam & Spray ^{MC} de Shark^{MD} ne glisse pas facilement sur le sol.	<ol style="list-style-type: none"> 1. Vérifiez que le tampon de nettoyage est bien fixé. 2. Vérifiez si le tampon de nettoyage est très sale. Au besoin, remplacez-le par un tampon propre.



EURO-PRO GARANTIE LIMITÉE D'UN (1) AN

EURO-PRO Operating LLC garantit ce produit contre toute défectuosité matérielle ou de main-d'œuvre pour une période d'un (1) an à compter de la date d'achat, dans le cadre d'une utilisation domestique normale, en vertu des conditions, exclusions et exceptions suivantes.

Si votre appareil ne fonctionne pas correctement dans des conditions d'utilisation domestiques normales, et ce, pendant la période de garantie, vous pouvez retourner l'appareil et les accessoires avec la preuve et la date d'achat, port payé. Pour obtenir de l'assistance avec les options du Service de la garantie ou de l'aide, veuillez appeler notre Service à la clientèle et nos spécialistes de produits au 1-800-798-7398 ou visitez notre site Web à l'adresse suivante : www.sharkclean.com.

S'il s'avérait que l'appareil présente une défectuosité matérielle ou de fabrication, **EURO-PRO Operating LLC** le réparera ou le remplacera sans frais. Vous devez inclure une preuve d'achat et un montant de 19,95 \$ pour couvrir les frais d'expédition de transport de retour. *

La responsabilité d'**EURO-PRO Operating LLC** se limite au coût des réparations ou du remplacement de l'appareil, à sa discrétion. Cette garantie ne couvre pas l'usure normale des pièces et ne s'applique pas aux appareils ayant été altérés ou utilisés à des fins commerciales. Cette garantie limitée ne couvre pas les dommages causés par une mauvaise utilisation, l'usage abusif, la négligence lors de la manipulation, un emballage inadéquat ou la mauvaise manipulation en transit. Cette garantie limitée ne couvre pas les dommages ou défauts causés par ou résultant du transport, des réparations, ou de l'entretien ni de l'altération du produit ou de ses pièces, effectué par un réparateur non autorisé par **EURO-PRO Operating LLC**.

Cette garantie limitée s'applique à l'acheteur original de l'appareil et exclut toutes les autres garanties juridiques, implicites ou conventionnelles. Le cas échéant, la responsabilité d'**EURO-PRO Operating LLC** se limite aux obligations spécifiques expressément énoncées au titre de cette garantie limitée. **En aucun cas EURO-PRO Operating LLC** ne peut être tenue responsable d'incidents ou de dommages indirects à quiconque et de toute nature que ce soit. Certaines provinces et certains états n'autorisent pas l'exclusion ou la limitation de dommages circonstanciels ou consécutifs; dans ce cas, cette disposition ne s'appliquerait pas.

Cette garantie vous confère des droits juridiques spécifiques, et il se peut que vous ayez d'autres droits qui varient d'un état à l'autre et d'une province à l'autre.

***Important : Emballez soigneusement l'appareil pour éviter tout dommage lors du transport. Assurez-vous que la preuve d'achat soit incluse et qu'une étiquette indiquant votre nom, adresse complète et numéro de téléphone, ainsi qu'une note avec les renseignements sur l'achat, le numéro de modèle et le problème, soient attachées à l'appareil. Nous vous recommandons d'assurer votre colis (puisque les dommages lors du transport ne sont pas couverts par la garantie). Indiquez sur l'extérieur de votre colis « ATTENTION : SERVICE À LA CLIENTÈLE ». Nous nous efforçons sans cesse d'améliorer nos produits et, de ce fait, les spécifications décrites dans ce guide sont sujettes à des changements sans préavis.**

Enregistrement du produit

Veuillez visiter www.sharkclean.com ou composer le **1-800-798-7398** pour enregistrer votre nouveau produit **Shark^{MD}** dans les dix (10) jours suivant l'achat. Vous devrez fournir le nom du magasin, la date d'achat, le numéro de modèle, ainsi que votre nom et adresse.

L'enregistrement nous permettra de vous contacter en cas d'avis sur la sécurité du produit. En enregistrant votre produit, vous reconnaissez avoir lu et compris les instructions d'utilisation et les consignes de sécurité énoncées dans ce document.



EURO-PRO Operating LLC

É.-U.: Newton, MA 02459

Canada: Ville St. Laurent, Québec H4S 1A7

1-800-798-7398

www.sharkclean.com

DROIT D'AUTEUR © EURO-PRO OPERATING LLC, 2013

IMPRIMÉ EN CHINE

Euro-Pro, Shark, Steam & Spray, SanFiber and Rotator sont des marques de commerce d' Euro-Pro Operating LLC.

SK410C_F.130716.1

Les illustrations peuvent différer du produit réel.