

Owner's guide
Guide du Propriétaire

NV350C 26



Shark[®]

www.sharkclean.com

IMPORTANT SAFETY INSTRUCTIONS

For Household Use Only

WHEN USING AN ELECTRICAL APPLIANCE, BASIC SAFETY PRECAUTIONS SHOULD ALWAYS BE OBSERVED, INCLUDING THE FOLLOWING:

READ ALL INSTRUCTIONS BEFORE USING YOUR SHARK® NAVIGATOR LIFT-AWAY

POLARIZED PLUG:

To reduce the risk of electric shock, this appliance has a polarized plug (one blade is wider than the other). As a safety feature, this plug will fit into a polarized outlet only one way. If the plug does not fit fully into the outlet, reverse the plug. If it still does not fit, contact a qualified electrician.

DO NOT force into outlet or try to modify to fit.

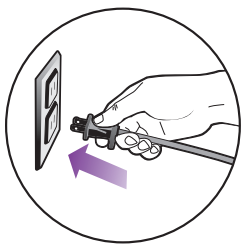

⚠ WARNING: To reduce the risk of electric shock or injury, do not use outdoors or on wet surfaces.

WARNING:
TO REDUCE THE RISK OF FIRE, ELECTRIC SHOCK OR INJURY:

GENERAL ELECTRICAL SAFETY:

1. Unplug from electrical outlet when not in use and before servicing.
2. **DO NOT** use vacuum with a damaged cord or plug. If appliance is not working as it should, has been dropped, damaged, left outdoors, or dropped into water, return it to EURO-PRO Operating LLC for examination, repair, or adjustment.
3. **DO NOT** pull or carry vacuum by the cord.
4. **DO NOT** unplug by pulling on cord; to unplug, grasp the plug, not the cord.
5. **DO NOT** handle plug or appliance with wet hands.
6. **DO NOT** run the vacuum over the power cord.
7. **DO NOT** use the cord as a handle.
8. **DO NOT** close a door on the cord.
9. **DO NOT** pull cord around sharp corners. The use of an extension cord is not recommended.
10. **DO NOT** leave appliance when plugged in.
11. Keep cord away from heated surfaces.
12. Turn off all controls before plugging or unplugging vacuum cleaner.
13. Always turn off this appliance before connecting or disconnecting motorized nozzle.
14. Store your appliance with the power cord secured around the two cord holders-as shown in the storage instructions.

HOSE ATTACHMENTS:

1. **DO NOT** use if air flow is restricted; if the air paths, the hose, or the accessories become blocked, turn the vacuum cleaner off. Remove all obstructions before you turn on the unit again.
2. Keep the end of the hose and accessory openings away from face and body.
3. Keep cleaning tools and hose suction openings away from hair, face, fingers, uncovered feet, or loose clothing.
4. Only use manufacturer's recommended attachments.

GENERAL USE:

1. Use only as described in this manual.
2. **DO NOT** put any objects into openings. **DO NOT** use with any opening blocked; keep free of dust, lint, hair, and anything that may reduce air flow.
3. Keep your work area well lit.
4. Keep the vacuum moving over the carpet surface at all times to avoid damaging the carpet fibers.
5. **DO NOT** place vacuum on unstable surfaces such as chairs or tables.
6. **DO NOT** allow young children to operate the vacuum or use as a toy. Close attention is necessary when used by or near children.
7. **DO NOT** use vacuum cleaner if it has been dropped, damaged, left outdoors, or submerged in water. Return to EURO-PRO Operating LLC for examination, repair, or adjustment.
8. **DO NOT** use without dust cup and/or filters in place.

DUST CUP/FILTERS/ACCESSORIES:

Before turning on the vacuum:

1. Make sure that all filters are thoroughly dry after routine cleaning.
2. Make sure that dust cup and all filters are in place after routine maintenance.
3. Make sure accessories are free of blockages.
4. Only use filters and accessories provided by EURO-PRO Operating LLC. [Failure to do so will void the warranty.]

GENERAL CLEANING:

1. **DO NOT** pick up large-sized objects.
2. **DO NOT** pick up hard or sharp objects such as glass, nails, screws or coins that could damage the vacuum cleaner.
3. **DO NOT** pick up smoking or burning objects such as hot coals, cigarette butts, or matches.
4. **DO NOT** pick up flammable or combustible materials such as lighter fluid, gasoline, or kerosene or use vacuum in areas where they may be present.
5. **DO NOT** pick up toxic solutions such as chlorine bleach, ammonia, or drain cleaner.
6. **DO NOT** use in an enclosed space where vapors are present from paint, paint thinner, moth-proofing substances, flammable dust or other explosive or toxic materials.
7. **DO NOT** vacuum up any liquids.
8. **DO NOT** immerse vacuum cleaner in water or other liquids.
9. **DO NOT** use outdoors or on wet surfaces; use only on dry surfaces.
10. Use extra care when cleaning on stairs.

SAVE THESE INSTRUCTIONS

Contents

Thank you for
purchasing
the Shark®
Navigator
Lift-Away.

Getting Started	6
Mode 1: Upright Vac	8
Mode 2: Detachable Canister	10
Above-Floor Cleaning	11
With Floor Nozzles	11
Storing	12
Maintenance	12
Emptying the Dust Cup	13
Cleaning the Pre-Motor Filters	13
Cleaning the Post-Motor Filter	14
Cleaning the Turbo Brush	14
Cleaning the Motorized Floor Brush	15
Checking for Blockages	15
Ordering Parts	16
Troubleshooting Guide	17
Warranty	18
Registration	37

TECHNICAL SPECIFICATIONS

Voltage: 120V., 60Hz

Watts: 1200W

Amps: 10A



Getting Started

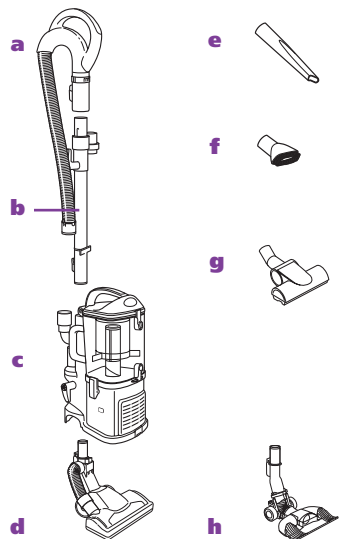

FIRST THING'S FIRST, YOU NEED TO KNOW WHAT'S IN THE BOX YOU JUST OPENED:

- a** Handle with Stretch Hose
- b** Extension Wand
- c** Detachable Canister
- d** Motorized Floor Brush Nozzle
- e** Crevice Tool
- f** Dusting Brush
- g** Turbo Brush
- h** Bare Floor Nozzle

*Note:

Optional tools are available for sale for any NV350 model. To order additional parts or accessories go to www.sharkclean.com or call 1-800-798-7398.

ACCESSORIES:

CREVICE TOOL

Reach deep into narrow spaces and clean between cushions, under radiators and baseboards and in hard to reach crevices and corners. **(Fig. 1)**

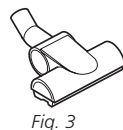

DUSTING BRUSH

Dust shelves, lamp shades, window blinds, books, furniture and other upholstered household items. **(Fig. 2)**

TURBO BRUSH

This unique tool was engineered for fast and easy removal of pet hair and ground in dirt from carpeted stairs and upholstery. **(Fig. 3)**

Your new Shark® Navigator Lift-Away vacuum cleaner can easily be configured into different cleaning modes to meet all your cleaning needs: upright vacuum and detachable canister - both with constant suction power.

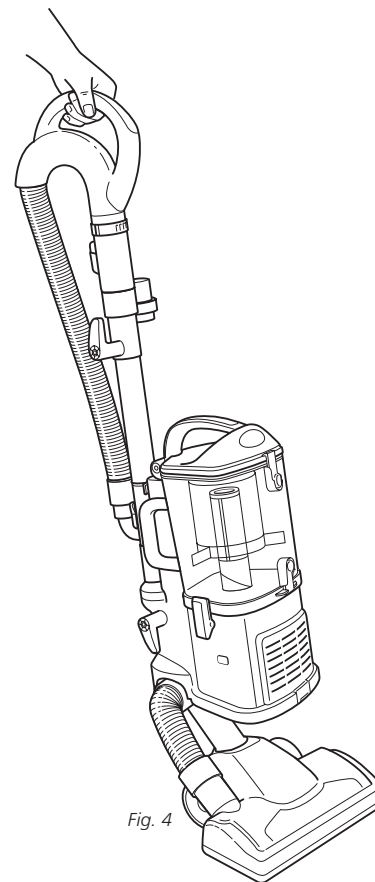

MODES:

1 UPRIGHT VAC

Upright vacuuming - floors and carpets. **(Fig. 4)**

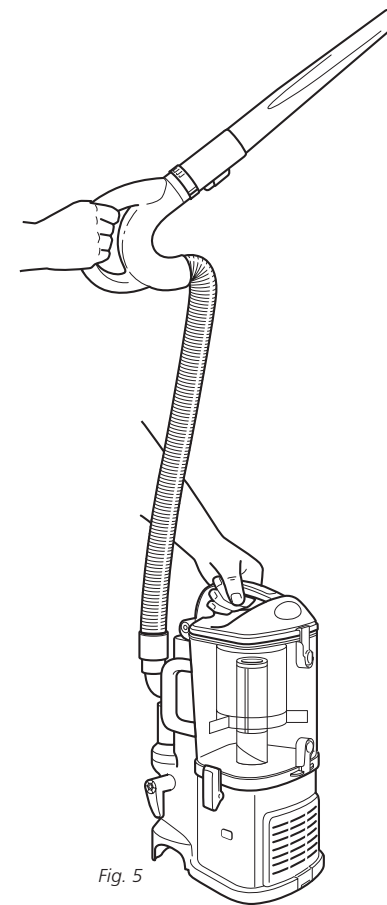

2 DETACHABLE CANISTER

Take the detachable canister with you around the house to clean all kinds of hard to reach places. **(Fig. 5)**

Mode 1: Upright Vac

! To reduce the risk of electric shock, unplug the unit before assembling, adding or removing attachments or converting modes.

! **WARNING:** The On/Off switch is on the top of the detachable canister. Always ensure the power is OFF ("0" position) before plugging and unplugging.

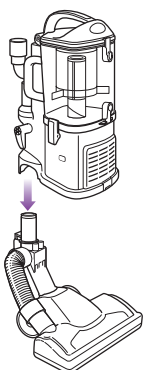

Fig. 6

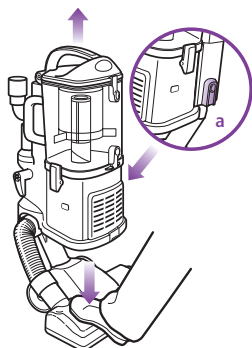

Fig. 7

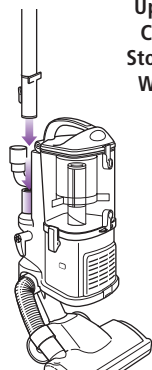

Fig. 8

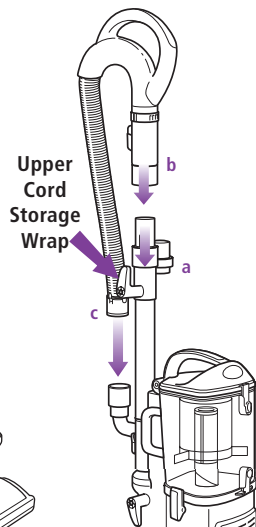

Fig. 9

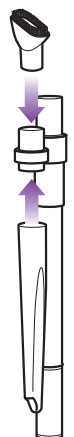

Fig. 10

TO ASSEMBLE:

- 1 Place the floor nozzle on a level surface.
- 2 Align the tube of the floor nozzle with the tube on the detachable canister and lower until you hear the two pieces click into place. (Fig. 6)
When attaching the motorized floor brush, ensure that the latching mechanism is fully locked in place to ensure electrical connection has been made.
NOTE: To change floor nozzles press the red release button (a) on the side of the detachable canister, gently hold the nozzle to the floor with your foot and pull the detachable canister up. (Fig. 7)
- 3 Attach the end of the extension wand to the tube on the back of the detachable canister until it clicks into place. (Fig. 8)

- 4 Slide the accessory holder (a) positioned opposite the upper cord wrap, over the extension wand. Align the tab with the groove and push down. (Fig. 9)
- 5 Push the handle (b) onto the top of the extension wand until you hear it click into place. (Fig. 9)
- 6 Insert the end of the stretch hose (c) into the connector on the back of the detachable canister. (Fig. 9)
- 7 Store the dusting brush and the crevice tool on the mounts of the accessory holder. (Fig. 10)

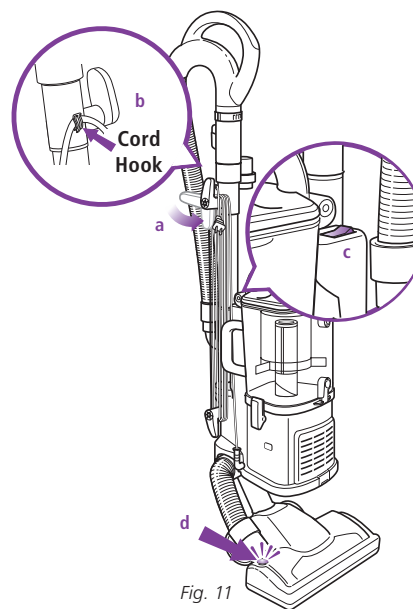

Fig. 11

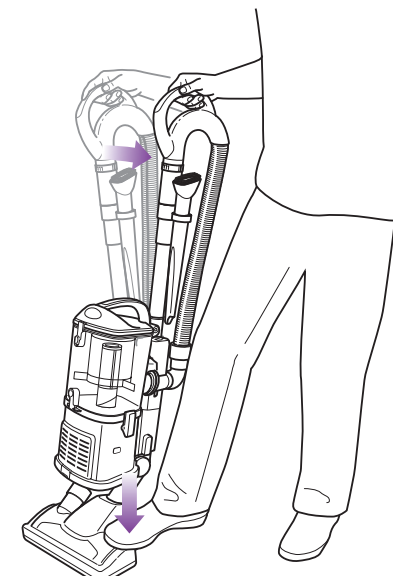

Fig. 12

TO USE:

- 1 Rotate the cord release (a) to quickly release the power cord. (Fig. 11)
- 2 Secure the power cord in the cord hook (b). (Fig. 11)

- || = Brush Roll ON
- | = Bare Floor
- = OFF



- 3 Press the On/Off switch (c) to the "1" position to vacuum bare floors (straight suction only) or to the "||" position to engage the motorized floor brush (for vacuuming carpets and rugs). (Fig. 11)

! **IMPORTANT:** The motorized brush indicator light (d) will illuminate solid green when motorized floor brush is on, or solid red if there is a blockage. (Fig. 11) This feature is designed to protect your Lifetime Belt that powers your motorized floor brush. See Checking for Blockages on page 15.

- 4 Gently press the floor nozzle down with your foot while you grasp the handle and tilt it back towards you. (Fig. 12)

NOTE: The rotating brush on the motorized floor brush will not spin unless the nozzle is flat against the floor and the handle is tilted back.

- 5 **Due to the huge suction power of this vacuum, it may become necessary at times to adjust the suction release on the handle. If the vacuum seems difficult to push or pull or if it is lifting up area rugs, adjust the suction release by rotating the collar 90° counterclockwise to open the valve. Rotate the collar clockwise to close the valve when you need high suction and for vacuuming floors.**
- 6 Empty dust cup after vacuuming and periodically during use when it appears full. (See "Maintenance" section for instructions.)
- 7 When you are finished vacuuming, turn the vacuum off.

Mode 2: Detachable Canister

TIPS

You can carry your vacuum cleaner in both modes by the carry handle located on top of the dust cup.

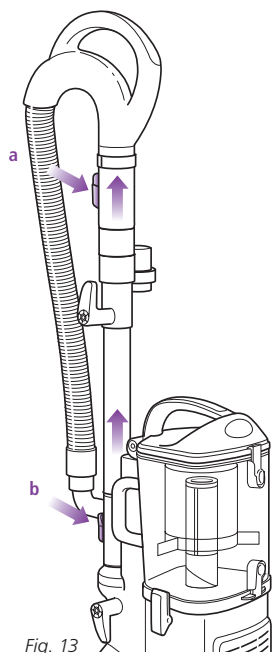

Fig. 13

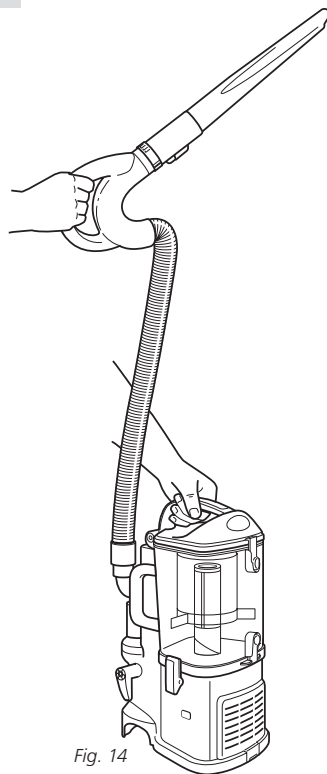

Fig. 14

LIFT AWAY DETACHABLE CANISTER FOR PORTABLE CLEANING

- 1 Separate the detachable canister from the floor nozzle. (See page 8, Fig. 7.)
- 2 Press the handle release button (a) and pull the handle up or press the extension wand release button (b) and pull the extension wand up. (Fig. 13)

- 3 Attach desired accessory onto the end of either the extension wand or the handle.
- 4 Press the On/Off switch to the "I" position to turn the vacuum on for above-floor cleaning and hold the handle in one hand while you carry the detachable canister around the house with the other hand. (Fig. 14)

Above-Floor Cleaning

With Floor Nozzles

English

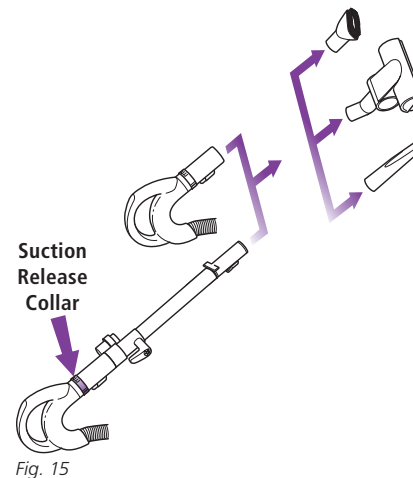

Fig. 15

CLEAN ABOVE THE FLOOR IN UPRIGHT VAC OR DETACHABLE CANISTER MODE

- 1 Press the handle release button and pull the handle up or press the extension wand release button and pull the extension wand up.
 - 2 Attach desired accessory onto the end of either the extension wand or the handle. (Fig. 15)
 - 3 **Your vacuum has tremendous suction power. Adjust the amount of suction with the suction release on the handle. Open the valve for low suction when doing light jobs such as drapes or fine surfaces. Close the valve for high suction and when using the hand held turbo brush. (Fig. 15)**
 - 4 Press the On/Off switch to the "I" position to turn the vacuum on for above-floor cleaning.
- ⚠ IMPORTANT:** Ensure vacuum is in upright position. Do not use position "II" when cleaning above the floor in the upright vac mode as this will engage the motorized floor brush. The rotating brush may damage your floor if run for a prolonged period of time in one area.

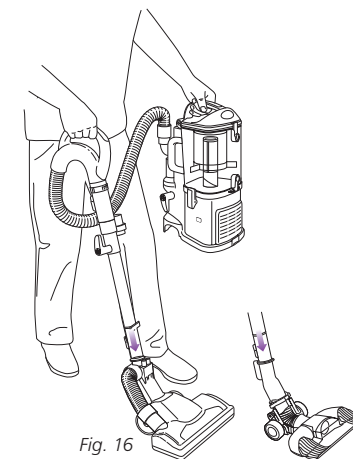

Fig. 16

CLEAN THE FLOOR IN DETACHABLE CANISTER MODE

- 1 Press the extension wand release button and pull the extension wand up.
- 2 Attach either floor nozzle onto the end of the extension wand. (Fig. 16)
- 3 Press the On/Off switch to the "I" position to turn the suction motor on.

NOTE: The rotating brush will not rotate in Detachable Canister mode.

Storing

Maintenance

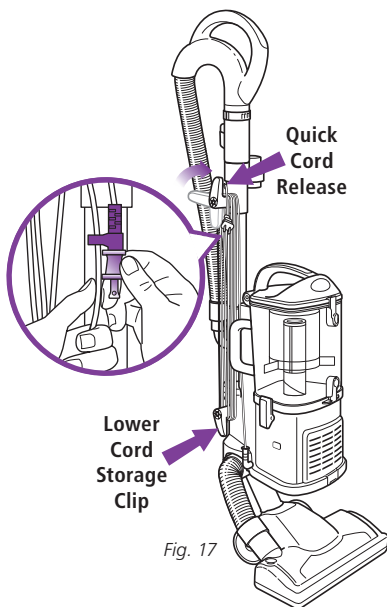

STORE YOUR VACUUM SAFELY

- 1 Convert your vacuum back to upright vac mode.
- 2 Rotate the upper quick cord release to its upright position and coil the power cord loosely around the two clips. Clip the plug onto the cord to secure. (Fig. 17)
- 3 Store the dusting brush and the crevice tool on the mounts on the accessory holder.
- 4 Store your vacuum cleaner safely in a cool dry area where it will not be a hazard, will not get damaged and will not cause damage to anyone or anything.

NOTE: Empty dust cup after cleaning and prior to storing. (See "Maintenance" section for instructions.)

- ⚠ To reduce the risk of electric shock, unplug the unit before performing any cleaning, maintenance, or troubleshooting checks.
- ⚠ Reassemble all parts securely before operating vacuum.
- ⚠ **DO NOT** operate the vacuum without the pre-motor filters and dust cup in place.
- ⚠ **DO NOT** operate the vacuum with WET filters.
- ⚠ **IMPORTANT:** Make sure all filters are completely dry before inserting back into vacuum.
- ⚠ **WARNING:** Never insert sharp objects into any opening to clear an obstruction.
- ⚠ **IMPORTANT:** Damages caused while clearing or attempting to clear blockages are not covered under your product's limited warranty.

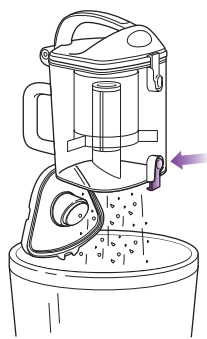
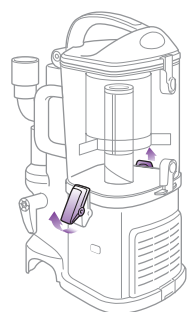

COMPONENT	MAINTENANCE SCHEDULE
1 Dust Cup	Empty each time you vacuum.
2 Pre-Motor Foam Filter	Rinse and air dry every 3 months under normal use.
3 Pre-Motor Felt Filter	Rinse and air dry every 3 months under normal use.
4 Post-Motor Filter	Rinse and air dry every 3 months under normal use.

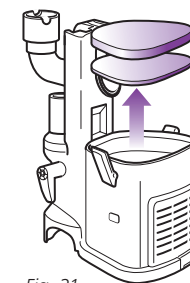
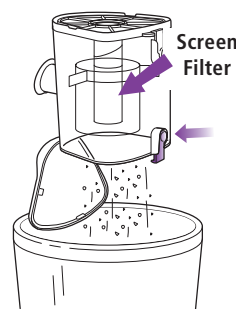

EMPTYING THE DUST CUP

The dust cup needs to be emptied each time you vacuum and periodically during cleaning, when the dust cup appears full.

- 1 Undo the latches on the sides of the dust cup by lifting them up and outwards to remove the dust cup from the motor base. (Fig. 18)
- 2 Hold the dust cup over a trash receptacle and press the bottom door release button. (Fig. 19) Tap gently to empty contents. Press the door shut again until it clicks.
- 3 If needed, turn the dust cup upside down over the trash receptacle and press the top door release button. (Fig. 20) Tap gently to remove contents. Use a dry cloth or paper towel to remove debris stuck to the screen filter inside the dust cup. Press the door shut again until it clicks.
- 4 Replace the dust cup on top of the motor base. Hook the two latches onto the tabs on the sides of the dust cup and push down to lock.

CLEANING THE PRE-MOTOR FILTERS

- 1 Remove the dust cup.
 - 2 Pull the 2 filters out from the top of the motor base. (Fig. 21)
 - 3 Rinse the filters thoroughly in lukewarm water until the water runs clear.
- ⚠ **DO NOT** put the filter in the washing machine or dishwasher.
- NOTE:** The white material in the filter will discolor over time. This is NORMAL and will not affect the performance of the filter.
- 4 Squeeze out excess water and let air-dry for at least 24 hours before replacing. Do not use a hair dryer or other heating methods to dry.
 - 5 Place the thin felt filter in first, then the thicker foam filter.
 - 6 Replace the dust cup.

Maintenance - cont'd

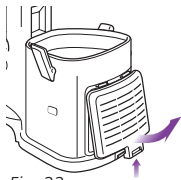

Fig. 22

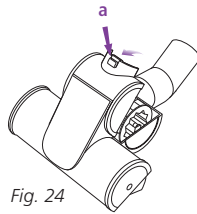

Fig. 24

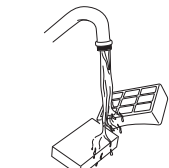

Fig. 23

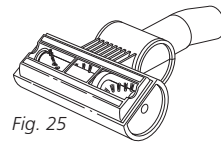

Fig. 25

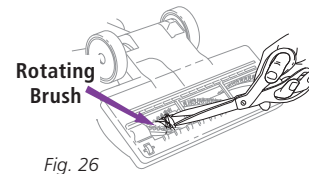

Fig. 26

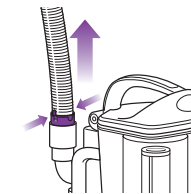

Fig. 27

TIPS

Make sure you are working in a well lit area and use a flashlight to help search for blockages.



CLEANING THE POST-MOTOR FILTER

- 1 Remove the filter cover from the front of the vacuum by pulling up on the tab and pulling the cover away from the vacuum. (Fig. 22)
- 2 Take out the post-motor filter frame and remove the foam filter.
- 3 Rinse the filter and frame thoroughly in lukewarm water until the water runs clear. (Fig. 23)
- ⚠ **DO NOT** put the filter in the washing machine or dishwasher.

NOTE: The white material in the filter will discolor over time. This is **NORMAL** and will not affect the performance of the filter.

- 4 Squeeze out excess water from the filter and let both parts air-dry for at least 24 hours before replacing. Do not use a hair dryer or other heating methods to dry.
- 5 Place the filter back into the filter frame and slide the frame back into the compartment in the front of the vacuum.
- 6 Replace the cover by inserting the two tabs into the holes at the top and then swinging the cover down until it clicks into place.

CLEANING THE TURBO BRUSH

- 1 Slide the locking latch (a) forward and gently tilt brush housing upward to open. (Fig. 24)
- IMPORTANT:** DO NOT force; it will not open all the way.
- 2 Carefully remove any blockage or debris.
 - 3 Turn the turbo brush over to inspect the rotating brush and cut away any build-up of hair or string wrapped around the rotating bristle brush with scissors. (Fig. 25)
 - 4 Push the housing back down and slide the locking latch backward to lock.

CLEANING THE MOTORIZED FLOOR BRUSH

When your motorized floor brush needs cleaning or locks onto an object, it automatically shuts down to prevent damage to your lifetime belt. The indicator light will illuminate solid red warning you to turn off the vacuum and clear blockage immediately. The light will reset itself once blockage has been cleared and power has been cycled on/off or vacuum has been locked in the upright position.

- 1 Detach the motorized floor brush from the detachable canister.
- 2 Inspect the opening underneath and the rotating brush. If a build-up of debris is present, remove it. Carefully cut anything wound around the rotating brush with scissors. Avoid damaging or cutting the bristles. (Fig. 26)

CHECKING FOR BLOCKAGES

Blockages may cause your vacuum to overheat and shut down. To prevent this from happening, check potential blockage areas after heavy use or if you detect a loss of suction or poor cleaning performance.

1 Dust Cup

Dust cup may be full. Empty dust cup.

2 Pre-Motor & Post-Motor Filters

Pre-motor filters require washing every 3 months for optimum performance. The post-motor filter needs to be washed every 3 months.

Ensure that all the filters are clean.

3 Accessories

- Check intake openings:
 - Extension Wand
 - Dusting Brush
 - Crevice Tool
 - Turbo Brush

4 Hose and Connections to Vacuum

- Detach the stretch hose from the back of the detachable canister by squeezing the tabs together and pulling up. (Fig. 27) Straighten out the hose and look inside for blockages.

Maintenance - cont'd

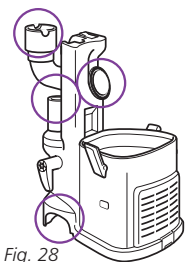

Fig. 28

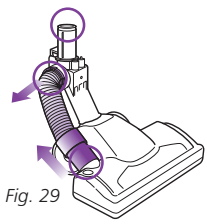

Fig. 29

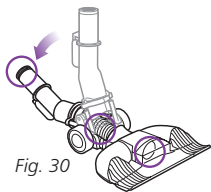

Fig. 30

- Remove the dust cup and extension wand and separate the detachable canister from the motorized floor brush. Look in all 4 openings for any blockages. (Fig. 28)

5 Motorized Floor Brush

- Detach the hose on the motorized floor brush at the top by squeezing the tabs together and pulling out, and at the bottom by pulling out the connector. Inspect inside the 3 holes. (Fig. 29)

6 Bare Floor Nozzle

- Straighten out the neck and look inside the tube at the top of the nozzle. Check for blockages where the hose bends and in the intake opening. (Fig. 30)

Ordering Parts

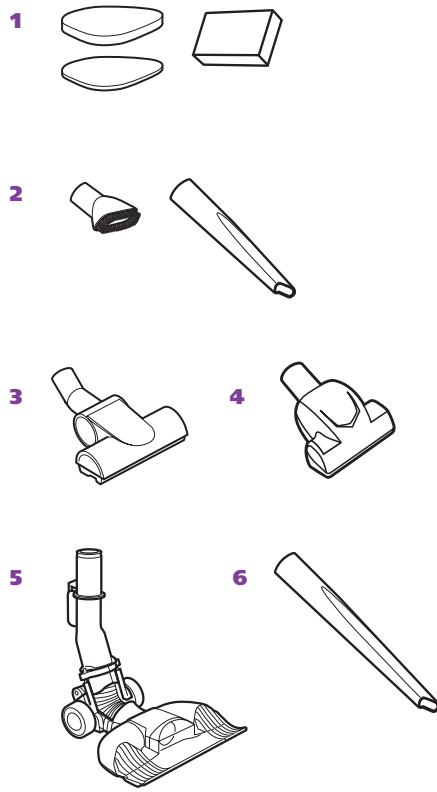

PART	PART NO.
1 Foam Filter, Felt Filter & Post Motor Filter	XF350
2 Dusting Brush & Crevice Tool	112FFJ
3 Turbo Brush (NV350, NV350A, NV350C & NV350E)	1117FC
4 Turbo Brush (NV350WM)	119FFJ
5 Bare Floor Nozzle	118FFJ
6 24" Crevice Tool	1124-FC

Troubleshooting Guide

PROBLEM	POSSIBLE REASONS & SOLUTIONS
Vacuum is not picking up dirt.	<p>Check filters to see if they need cleaning. Follow instructions for rinsing and drying the filters before re-inserting back into the vacuum. (See "Maintenance" sections for instructions.)</p> <p>Dust cup may be full; empty dust cup.</p> <p>Check hose and hose connections for blockages; clear blockages if required.</p> <p>If dust cup is empty, and attachment inlets are clear, check for other blockages. (See "Checking for Blockages" for instructions.)</p>
Vacuum lifts scatter rugs (lightweight, movable rugs).	<p>Suction is powerful. Take care when vacuuming scatter-type rugs or rugs with delicately sewn edges. Open the suction release on the handle to decrease suction power.</p>
Airflow is restricted. No suction or light suction.	<p>Check filters to see if they need cleaning. Follow instructions for rinsing and drying the filters before re-inserting back into the vacuum. (See "Maintenance" sections for instructions.)</p> <p>Dust cup may be full; empty dust cup.</p> <p>Check hose, hose connections, nozzles and accessories for blockages; clear blockages if required.</p> <p>Close the suction release on the handle to increase suction power.</p> <p>If dust cup is empty, and attachment inlets are clear, check for other blockages. (See "Checking for Blockages" for instructions.)</p>
Motorized floor brush has become jammed or has shut off.	<p>Immediately turn off and unplug vacuum, disconnect the nozzle and remove blockage before reconnecting and turning vacuum back on. (See "Checking for Blockages" for instructions.)</p>
Vacuum turns off on its own.	<p>This vacuum cleaner is equipped with a motor protective thermostat. If for some reason your vacuum overheats, the thermostat will automatically turn the unit off. Should this occur, perform the following steps to restart the motor thermostat:</p> <ol style="list-style-type: none"> 1. Move the On/Off switch to the "O" (Off) position. 2. Unplug the vacuum. 3. Empty the dust cup and clean filters. (See "Maintenance" sections for instructions.) 4. Check for blockages in hose, accessories and inlet openings. (See "Checking for Blockages" for instructions.) 5. Allow the unit to cool for a minimum of 45 minutes. 6. Plug in the vacuum. 7. Turn the On/Off switch to the "I" (On) position to restart the vacuum. <p>Note: If vacuum still does not start, contact Customer Service at: 1-800-798-7398.</p>

To purchase replacement parts, please visit our website: www.sharkclean.com or contact customer service: 1-800-798-7398.

CONSIGNES DE SÉCURITÉ IMPORTANTES

Pour utilisation domestique seulement

DES MESURES DE SÉCURITÉ DE BASE DEVRAIENT TOUJOURS ÊTRE PRISES LORSQUE VOUS UTILISEZ UN APPAREIL ÉLECTRIQUE, INCLUANT LES MESURES SUIVANTES:

LISEZ TOUTES LES INSTRUCTIONS AVANT D'UTILISER VOTRE SHARK^{MD} NAVIGATOR LIFT-AWAY.

FICHE POLARISÉE:

Pour réduire le risque de décharges électriques, cet appareil possède une fiche polarisée (une lame est plus large que l'autre). Pour une raison de sécurité, cette fiche ne peut être insérée que d'un seul côté dans une prise de courant polarisée. Si la fiche ne s'insère pas complètement dans la prise de courant, inversez-la. Si cela ne fonctionne toujours pas, contactez un électricien qualifié. **NE PAS forcer pour introduire dans la prise ni tenter de modifier la fiche pour qu'elle s'insère.**

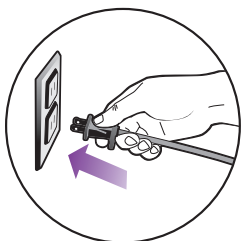

⚠ AVERTISSEMENT: Pour réduire les risques de chocs électriques ou de blessures – ne pas utiliser à l'extérieur ou sur des surfaces mouillées.

AVERTISSEMENT:

POUR RÉDUIRE LE RISQUE D'INCENDIE, DE CHOC ÉLECTRIQUE OU DE BLESSURES:

SÉCURITÉ ÉLECTRIQUE GÉNÉRALE:

1. Débranchez l'aspirateur de la prise de courant lorsqu'il n'est pas utilisé et avant tout entretien.
2. **NE PAS** utiliser l'aspirateur si le cordon ou la fiche d'alimentation électrique est endommagée. Si l'appareil ne fonctionne pas comme il le devrait, a été échappé, endommagé, laissé à l'extérieur ou bien échappé dans l'eau, veuillez le retourner à EURO-PRO Operating LLC pour une vérification, pour un ajustement ou pour une réparation.
3. **NE PAS** tirez ou transporter l'aspirateur par le cordon.
4. **NE PAS** le débrancher en tirant sur le cordon électrique; pour le débrancher, agrippez la fiche et non le cordon.
5. **NE PAS** manipuler la fiche d'alimentation électrique ou l'appareil si vos mains sont humides.
6. **NE PAS** passer l'aspirateur par-dessus le cordon électrique.
7. **NE PAS** utiliser le cordon électrique comme une poignée.
8. **NE PAS** fermer de porte sur le cordon électrique.
9. **NE PAS** tirer le cordon électrique autour de coins coupants. L'utilisation d'une rallonge électrique n'est pas recommandée.
10. **NE PAS** laisser l'appareil sans surveillance lorsqu'il est branché.
11. Le cordon doit être tenu loin de toutes surfaces chaudes.
12. Fermez toutes les commandes avant de brancher ou débrancher l'aspirateur.
13. Toujours mettre l'interrupteur de l'appareil à la position ARRÊT avant de brancher ou débrancher la brosse à moteur.
14. Rangez votre appareil avec le cordon électrique enroulé de façon sécuritaire autour des deux supports - tel qu'indiqué dans les directives de rangement.

CONNEXIONS DE TUYAU:

1. **NE PAS** l'utiliser si le débit d'air est restreint. Si les conduits d'air, le tuyau ou les accessoires sont obstrués, éteignez l'aspirateur. Retirez toutes les obstructions avant de redémarrer l'appareil.
2. Tenez l'extrémité du tuyau et les ouvertures des accessoires éloignés de votre visage et votre corps.
3. Tenez les outils de nettoyage et les ouvertures de succion du tuyau éloignés des cheveux, du visage, des doigts, des pieds nus ou des vêtements amples.
4. Utiliser seulement les accessoires recommandés par le fabricant.

UTILISATION GÉNÉRALE:

1. Utilisez seulement de la façon indiquée dans ce manuel.
2. **NE PAS** insérer d'objets dans les ouvertures. **NE PAS** utiliser si des ouvertures sont bouchées; assurez-vous qu'il n'y a pas de poussière, charpie, cheveux et toute autre chose pouvant réduire le débit d'air.
3. Veuillez garder votre zone de travail éclairée.
4. L'aspirateur doit toujours être en mouvement sur le tapis afin d'éviter d'endommager les fibres de celui-ci.
5. **NE PAS** mettre l'aspirateur sur des surfaces instables comme des chaises ou des tables.
6. **NE laissez PAS** les enfants utiliser cet appareil ou l'utiliser comme un jouet. Une attention particulière est nécessaire si utilisé par ou près d'un enfant.
7. **NE PAS** utiliser l'aspirateur si celui-ci a été échappé, endommagé, laissé à l'extérieur ou s'il est tombé dans l'eau. Retournez-la à EURO-PRO Operating LLC pour vérification, réparation ou ajustement.
8. **NE PAS** utiliser si le récipient à poussière et/ou les filtres ne sont pas en place.

RÉCIPIENT À POUSSIÈRE/FILTRES/ ACCESSOIRES:

Avant de mettre en marche l'aspirateur:

1. Assurez-vous que tous les filtres soient complètement secs après le nettoyage routinier.
2. Après avoir effectué l'inspection de routine, assurez-vous que le récipient à poussière et tous les filtres sont bien en place.
3. Assurez-vous que les accessoires sont entièrement dégagés.
4. Utilisez seulement les filtres et accessoires fournis par EURO-PRO Operating LLC. [À défaut de quoi, la garantie sera nulle.]

NETTOYAGE GÉNÉRAL:

1. **NE PAS** ramasser de gros objets.
2. **NE PAS** ramasser d'objets lourds ou pointus comme du verre, des clous, vis ou de la monnaie; cela pourrait endommager l'aspirateur.
3. **NE PAS** ramasser d'objets chauds, fumants ou brûlants comme des cendres chaudes, bouts de cigarettes ou allumettes.
4. **NE PAS** ramasser de matériaux inflammables ou combustibles comme du liquide d'allumage, de l'essence, du kérosène ni utiliser l'aspirateur en présence de tels matériaux.
5. **NE PAS** aspirer de solutions toxiques comme de l'eau de javel, ammoniacale ou nettoyeur de tuyaux d'écoulement.
6. **NE PAS** utiliser dans des endroits clos où se trouvent des vapeurs de peinture, diluants à peinture, substances antimites, poussières inflammables ou près de tout autre matériel explosif ou toxique.
7. **NE PAS** ramasser de liquide.
8. **NE PAS** immerger l'aspirateur dans l'eau ou tout autre liquide.
9. **NE PAS** utiliser à l'extérieur ou sur des surfaces humides, utilisez uniquement sur des surfaces sèches.
10. Soyez extrêmement prudent lorsque vous nettoyez les escaliers.

CONSERVEZ CES DIRECTIVES

Table des matières

Merci d'avoir
fait l'achat de
l'aspirateur
Shark^{MD}
Navigator
Lift-Away.

La mise en marche	24
Mode 1: Aspirateur vertical	26
Mode 2: Chariot amovible	28
Nettoyage sur surface élevée	29
Avec embouts de plancher	29
Entreposage	30
Entretien	30
Vider le récipient à poussière	31
Nettoyage des filtres pré-moteur	31
Nettoyage du filtre post-moteur	32
Nettoyage de la brosse turbo	32
Nettoyage de la brosse motorisée pour plancher	33
Rechercher les obstructions	33
Pièces de remplacement	34
Guide de dépannage	35
Garantie	36
Enregistrement	37

SPÉCIFICATIONS TECHNIQUES

Voltage: 120V., 60Hz.

Watts: 1200 watts

Ampères: 10 ampères

La mise en marche

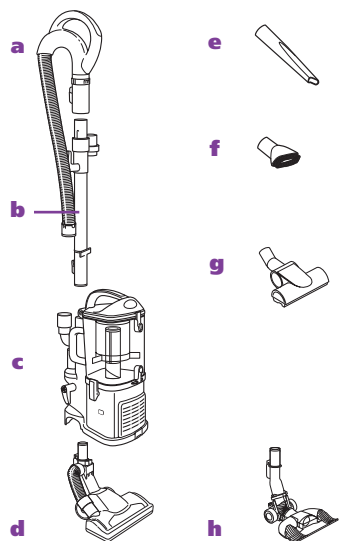

PRIORITÉ AUX PRIORITÉS, VOUS DEVEZ SAVOIR CE QUE CONTIENT LA BOÎTE QUE VOUS VENEZ TOUT JUSTE D'OUVRIRE:

- a** Poignée avec tuyau extensible
- b** Tube de rallonge
- c** Chariot amovible
- d** Embout de brosse à planchers motorisée
- e** Suceur plat
- f** Brosse à épousseter
- g** Brosse turbo
- h** Embout pour plancher

*Remarque:

Les accessoires facultatifs sont disponibles à la vente pour tout modèle NV350. Pour commander des pièces ou accessoires supplémentaires, visitez le www.sharkclean.com ou téléphonez au 1-800-798-7395.

ACCESSOIRES:

ACCESSOIRE POUR FENTES

Nettoyez en profondeur les endroits étroits et entre les coussins, sous les radiateurs et les plinthes ainsi que dans les fentes et les coins difficiles à atteindre. (Fig. 1)

BROSSE À ÉPOUSSETER

Époussetez les étagères, abat-jours, stores, livres, le mobilier et tout autre article capitonné. (Fig. 2)

BROSSE TURBO

Cet outil unique a été conçu pour le nettoyage facile et rapide des poils d'animaux et la saleté profonde des escaliers et meubles capitonnés. (Fig. 3)



Fig. 1



Fig. 2



Fig. 3

Votre nouvel aspirateur Shark^{MD} Navigator Lift-Away peut être aisément configuré pour différents modes pour tous les types de nettoyage: aspirateur vertical et chariot amovible – offrant tous les deux une puissance d'aspiration constante.

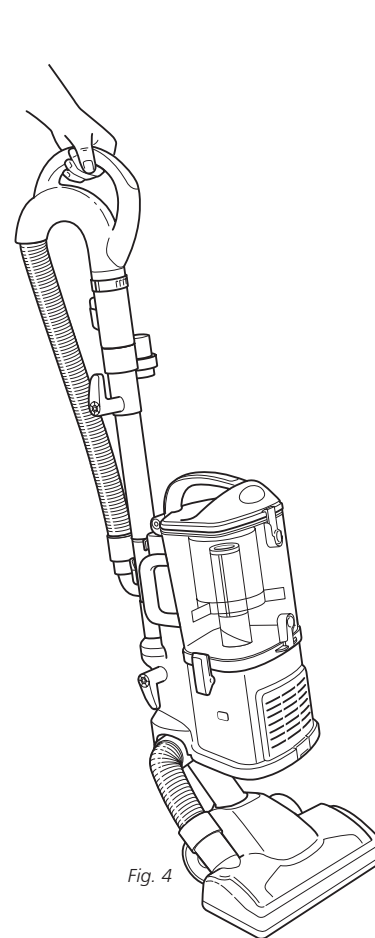

Fig. 4

MODES:

1 ASPIRATEUR VERTICAL

Aspiration verticale – planchers et tapis. (Fig. 4)

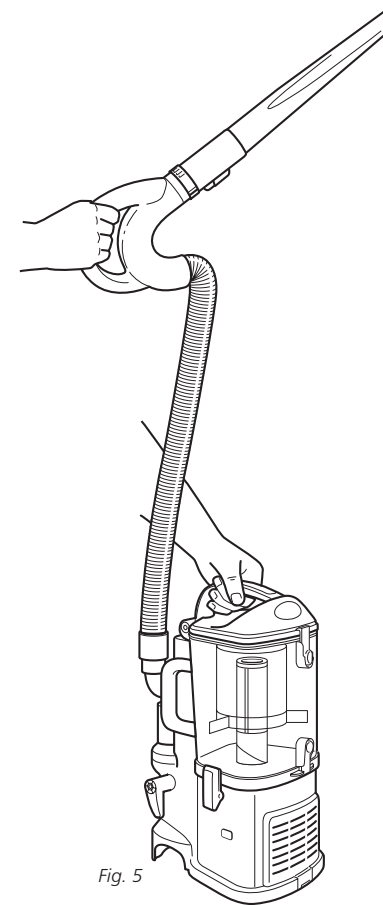

Fig. 5

2 CHARIOT AMOVIBLE

Emmenez le chariot amovible avec vous dans toute la maison pour nettoyer tous les endroits difficiles à atteindre. (Fig. 5)

Mode 1: Aspirateur vertical

- ⚠ Pour réduire le risque de chocs électriques, débranchez l'aspirateur avant d'assembler, installer, retirer des accessoires ou de changer de mode.
- ⚠ **AVERTISSEMENT:** L'interrupteur "marche/arrêt" se trouve sur le dessus du chariot amovible. Assurez-vous toujours que l'alimentation est arrêtée (position "0") avant de brancher et de débrancher l'appareil.

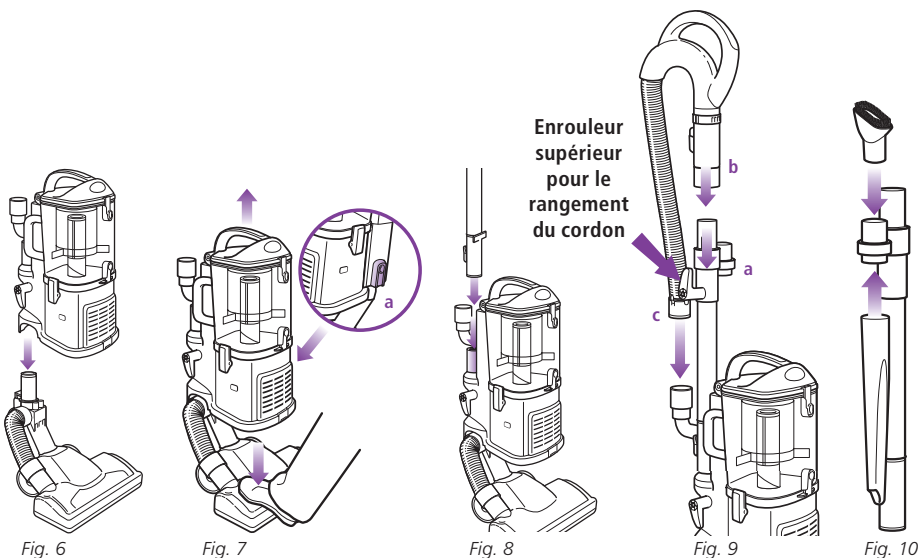

POUR ASSEMBLER:

- 1 Installez l'embout de plancher sur une surface nivelée. (Fig. 6)
- 2 Alignez le tuyau de l'embout de plancher au tuyau du chariot amovible et abaissez jusqu'à ce que vous entendiez un déclic indiquant que les deux pièces sont en place. (Fig. 6)
Au moment d'installer la brosse motorisée, assurez-vous que le mécanisme du loquet est entièrement verrouillé en place, de manière à assurer qu'une connexion électrique a bien été faite.
REMARQUE: Pour changer les embouts de plancher appuyer sur bouton de dégagement rouge (a) sur le côté du chariot amovible, tenez doucement l'embout contre le sol avec votre pied et tirez le chariot amovible vers le haut. (Fig. 7)

- 3 Installez l'extrémité du tube de rallonge au tube se trouvant à l'arrière du chariot amovible jusqu'à ce qu'un déclic indique qu'il est en place. (Fig. 8)
- 4 Faites glisser le support d'accessoire (a) en position opposée à l'enrouleur du cordon supérieur, par-dessus le tube de rallonge. Alignez la languette avec la rainure et poussez vers le bas. (Fig. 9)
- 5 Poussez la poignée (b) sur le dessus du tube de rallonge jusqu'à ce qu'un déclic indique qu'elle est en place. (Fig. 9)
- 6 Insérez l'extrémité du tuyau extensible (c) dans le connecteur situé à l'arrière du chariot amovible. (Fig. 9)
- 7 Rangez la brosse à épousseter et le suceur sur les montures sur le support d'accessoires. (Fig. 10)

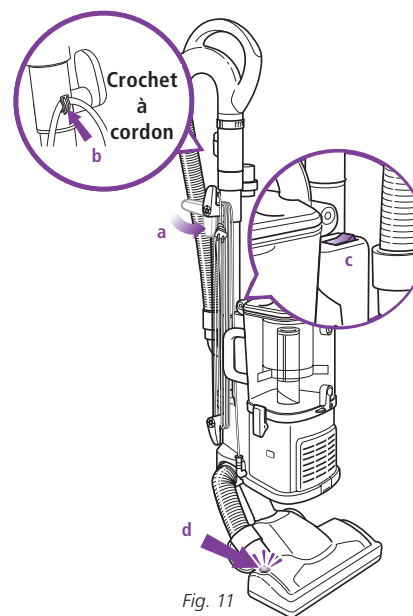

Fig. 11

POUR L'UTILISER:

- 1 Faites tourner le dispositif de dégagement (a) pour libérer rapidement le cordon électrique. (Fig. 11)
- 2 Fixez le cordon à son crochet (b). (Fig. 11)

- || = Rouleau de la brosse en MARCHE
- | = Planchers
- = ARRÊT



- 3 Mettez l'interrupteur marche/arrêt (c) en position "I" pour passer l'aspirateur sur les planchers (aspiration directe seulement) ou en position "II" pour mettre en marche la brosse motorisée (pour les tapis et les carpettes). (Fig. 11)
- ⚠ **IMPORTANT:** La lampe témoin de la brosse motorisée (d) s'allumera en vert lorsque la brosse motorisée est en marche ou en rouge s'il y a un blocage. (Fig. 11) Cette caractéristique est conçue pour protéger la courroie à vie qui fait fonctionner votre brosse motorisée. Se référer à Rechercher les obstructions, à la page 33.

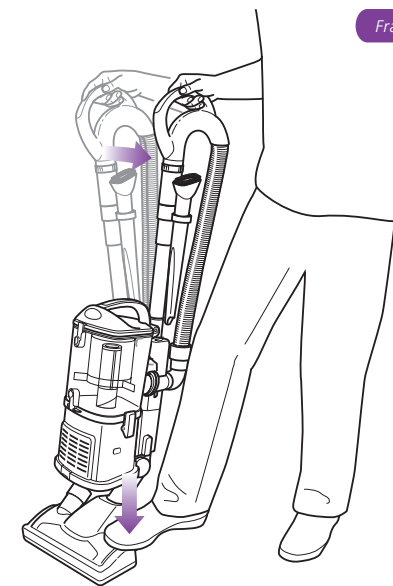

Fig. 12

- 4 Tenez doucement l'embout à plancher contre le sol avec votre pied pendant que vous saisissez la poignée et l'inclinez vers vous. (Fig. 12)
REMARQUE: La brosse rotative de la brosse motorisée pour plancher ne tournera pas tant que l'embout ne reposera pas à plat contre le sol et la poignée inclinée vers l'arrière.
- 5 **À cause de l'énorme force de succion de cet aspirateur, il peut être nécessaire de temps à autre d'ajuster le contrôle de l'aspiration sur la poignée. Si l'aspirateur semble difficile à pousser ou à tirer ou s'il soulève les carpettes, ajustez le contrôle de l'aspiration en faisant tourner le collet de 90° dans le sens opposé à celui des aiguilles d'une montre, pour ouvrir la soupape. Faites tourner le collet dans le sens des aiguilles d'une montre pour fermer la soupape si vous avez besoin d'une succion plus forte, ou pour balayer les planchers.**
- 6 Videz le récipient à poussière après avoir passé l'aspirateur et souvent pendant l'utilisation s'il semble plein. (Voir la section "Entretien" pour les directives.)
- 7 Lorsque vous avez terminé, éteignez l'aspirateur.

Mode 2: Chariot amovible

CONSEILS

Vous pouvez transporter votre aspirateur dans les deux modes par la poignée de transport sur le dessus du récipient à poussière.

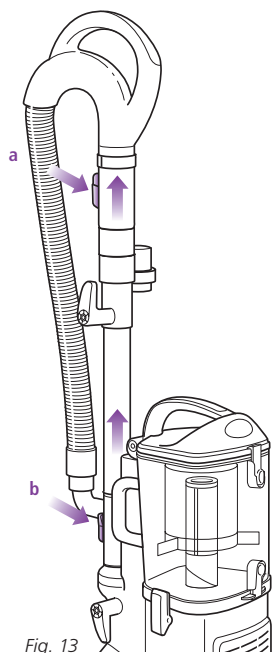

Fig. 13

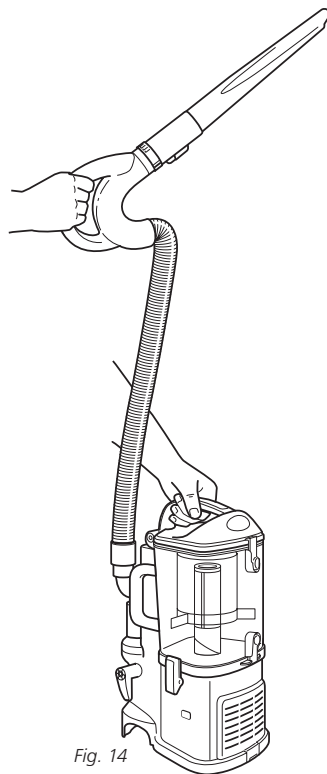

Fig. 14

DÉTACHEZ LE CHARIOT AMOVIBLE POUR UN NETTOYAGE PORTABLE

- 1 Détachez le chariot amovible de l'embout pour plancher. (Voir à la page 26, Fig. 7.)
- 2 Appuyez sur le bouton de dégagement de la poignée (a) et tirez la poignée vers le haut ou appuyez sur le bouton de dégagement du tube de rallonge (b) et tirez le tube de rallonge vers le haut. (Fig. 13)

- 3 Installez l'accessoire désiré à l'extrémité du tube de rallonge ou de la poignée.
- 4 Mettez l'interrupteur marche/arrêt en position "I" pour mettre l'aspirateur en marche pour le nettoyage des surfaces élevées et tenez la poignée dans une main pendant que vous transportez le chariot amovible de l'autre main. (Fig. 14)

Nettoyage sur surface élevée

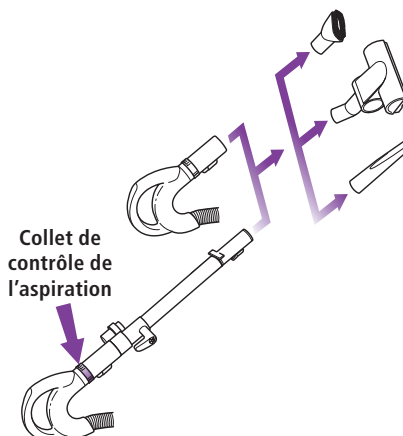

Fig. 15

NETTOYEZ LES SURFACES ÉLEVÉES EN MODE ASPIRATEUR VERTICAL OU CHARIOT AMOVIBLE

- 1 Appuyez sur le bouton de dégagement de la poignée et tirez la poignée vers le haut ou appuyez sur le bouton de dégagement du tube de rallonge et tirez le tube de rallonge vers le haut.
 - 2 Installez l'accessoire désiré à l'extrémité du tube de rallonge ou de la poignée. (Fig. 15)
 - 3 **Votre aspirateur a une énorme force d'aspiration. Ajustez la force de la succion avec le contrôle d'aspiration, sur la poignée. Ouvrir la soupape pour une succion plus faible, lors des tâches légères comme pour les rideaux ou les surfaces fines. Fermez la soupape pour une succion élevée et lorsque vous utilisez la brosse portable turbo.** (Fig. 15)
 - 4 Mettez l'interrupteur marche/arrêt en position "I" pour mettre l'aspirateur en marche ou pour le nettoyage des surfaces élevées.
- ⚠ IMPORTANT:** Assurez-vous que l'aspirateur est en position verticale. Ne pas utiliser la position "II" pour le nettoyage des surfaces élevées en mode aspirateur vertical, car cela démarrera la brosse de plancher motorisée. La brosse rotative peut endommager votre plancher si elle est en marche pendant une longue période sur la même zone.

Avec embouts de plancher

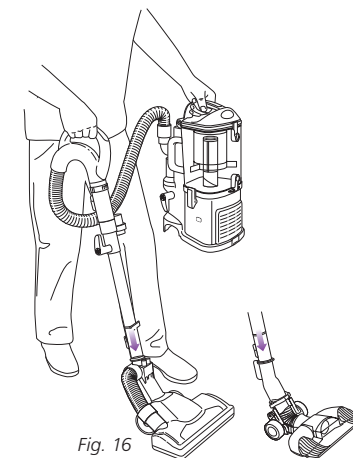

Fig. 16

NETTOYER LE PLANCHER EN MODE CHARIOT AMOVIBLE

- 1 Appuyez sur le bouton de dégagement du tube de rallonge et tirez le tube de rallonge vers le haut.
- 2 Fixez l'un ou l'autre des embouts pour plancher à l'extrémité du tube d'extension. (Fig. 16)
- 3 Mettez l'interrupteur marche/arrêt en position "I" pour mettre le moteur de succion en marche.

REMARQUE: La brosse rotative ne tournera pas en mode chariot amovible.

Entreposage

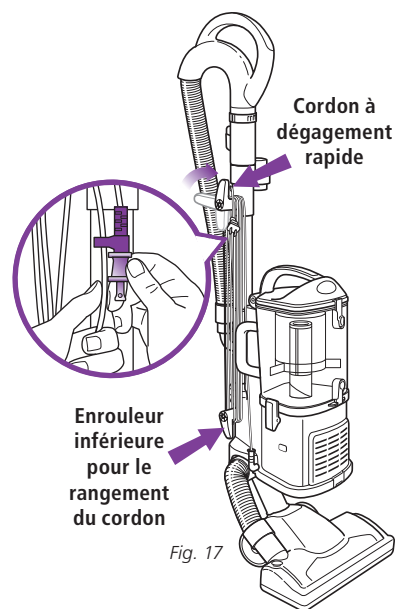

Fig. 17

RANGÉZ VOTRE ASPIRATEUR DANS UN ENDROIT SÉCURITAIRE

- 1 Remettez votre aspirateur en mode aspirateur vertical.
- 2 Faites tourner le dispositif du cordon à dégainement rapide supérieur à sa position verticale et enroulez le cordon d'alimentation sans serrer autour de deux attaches. Agrafez la prise sur le cordon pour la fixer. (Fig. 17)
- 3 Rangez la brosse à épousseter et le suceur plat sur les montures sur le support d'accessoires.
- 4 Rangez votre aspirateur de façon sécuritaire dans un endroit frais et sec où il ne comportera pas un danger, ne sera pas endommagé et ne pourra pas endommager qui ou quoi que ce soit.

REMARQUE: Videz le récipient à poussière après le nettoyage et avant le rangement. (Voir la section "Entretien" pour les directives.)

Entretien

- ⚠ Pour réduire le risque de chocs électriques, débranchez l'aspirateur avant d'effectuer tout nettoyage, entretien ou vérification de dépannage.
- ⚠ Réassemblez toutes les pièces de manière sécuritaire avant de faire fonctionner l'aspirateur.
- ⚠ **NE PAS** faire fonctionner l'aspirateur sans que le filtre pré-moteur et le filtre du récipient à poussière ne soient en place.
- ⚠ **NE PAS** faire fonctionner l'aspirateur avec des filtres MOUILLÉS.
- ⚠ **IMPORTANT:** Assurez-vous que tous les filtres sont complètement secs avant de les réinstaller dans l'aspirateur.
- ⚠ **AVERTISSEMENT:** Ne jamais insérer d'objets pointus dans toute ouverture dans le but de dégager une obstruction.
- ⚠ **IMPORTANT:** Tout dommage causé alors que vous nettoyez ou tentez de nettoyer une obstruction, n'est pas couvert par la garantie limitée de votre produit.

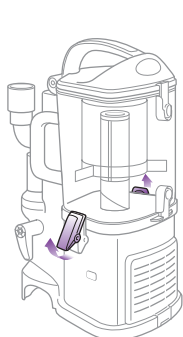

Fig. 18

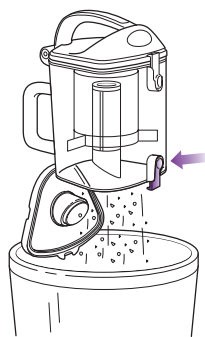

Fig. 19

COMPOSANTE	PROGRAMME D'ENTRETIEN
1 Récipient à poussière	Videz à chaque fois que vous utilisez l'aspirateur.
2 Filtre en mousse pré-moteur	Rincez et séchez à l'air libre à tous les 3 mois lors d'utilisation normale.
3 Filtre en feutre pré-moteur	Rincez et séchez à l'air libre à tous les 3 mois lors d'utilisation normale.
4 Filtre post-moteur	Rincez et séchez à l'air libre à tous les 3 mois lors d'utilisation normale.

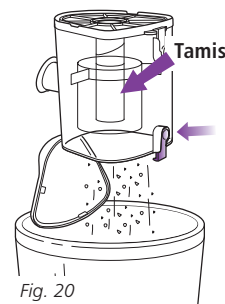

Fig. 20

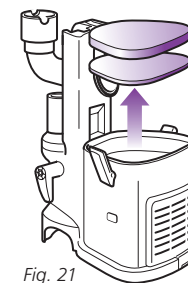

Fig. 21

VIDER LE RÉCIPENT À POUSSIÈRE

Le récipient à poussière doit être vide à chaque fois que vous passez l'aspirateur et périodiquement pendant l'utilisation lorsqu'il semble plein.

- 1 Défaire les taquets sur les côtés du récipient à poussière en les soulevant vers le haut et l'extérieur pour retirer le récipient à poussière de la base du moteur. (Fig. 18)
- 2 Tenir le récipient à poussière au-dessus d'une poubelle et presser le bouton de dégainement de la porte du fond. (Fig. 19) Tapez doucement pour le vider. Refermez la porte en appuyant jusqu'à ce que vous entendiez un déclic.
- 3 Si nécessaire, mettre le récipient à poussière à l'envers au-dessus de la poubelle et presser le bouton de dégainement de la porte supérieure. (Fig. 20) Tapez doucement pour le vider.
Au moyen d'un linge sec ou d'une serviette en papier, retirez les débris collés au tamis qui se trouve à l'intérieur du récipient à poussière. Refermez la porte en appuyant jusqu'à ce que vous entendiez un déclic.
- 4 Remettre le récipient à poussière en place par-dessus la base du moteur. Raccrocher les taquets sur les languettes situées sur les côtés du récipient à poussière et presser vers le bas pour les verrouiller.

NETTOYAGE DES FILTRES PRÉ-MOTEUR

- 1 Retirez le récipient à poussière.
 - 2 Retirez les 2 filtres du dessus de la base du moteur. (Fig. 21)
 - 3 Rincez les soigneusement filtres dans de l'eau tiède jusqu'à ce que l'eau soit claire.
 - ⚠ **NE PAS** mettre le filtre dans la machine à laver ou le lave-vaisselle.
- REMARQUE:** Le matériel blanc du filtre se décolore avec le temps. Ceci est tout à fait NORMAL et n'affectera pas la performance du filtre.
- 4 Éliminez le surplus d'eau et laissez sécher à l'air pendant au moins 24 heures avant de remettre en place. Ne pas utiliser un séchoir à cheveux ou toute autre méthode d'air chaud pour sécher.
 - 5 Placez d'abord le filtre en feutre mince, ensuite le filtre en mousse, plus épais.
 - 6 Remettre le récipient à poussière en place.

Entretien (suite)

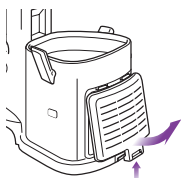

Fig. 22

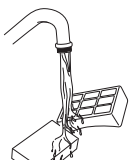

Fig. 23

NETTOYAGE DU FILTRE POST-MOTEUR

- 1 Retirez le couvercle du filtre de l'avant de l'aspirateur en tirant l'onglet vers le haut et en retirant le couvercle de l'aspirateur. (Fig. 22)
 - 2 Retirez le boîtier du filtre post-moteur et retirez le filtre en mousse.
 - 3 Rincez les soigneusement filtre et le cadre dans de l'eau tiède jusqu'à ce que l'eau soit claire. (Fig. 23)
- ⚠ NE PAS** mettre le filtre dans la machine à laver ou le lave-vaisselle.

REMARQUE: Le matériel blanc du filtre se décolore avec le temps. Ceci est tout à fait NORMAL et n'affectera pas la performance du filtre.

- 4 Éliminez le surplus d'eau du filtre et laissez les deux pièces sécher à l'air pendant au moins 24 heures avant de remettre en place. Ne pas utiliser un séchoir à cheveux ou toute autre méthode d'air chaud pour sécher.
- 5 Remettez le filtre dans le cadre de filtre et glissez le cadre dans le compartiment qui se trouve sur le devant de l'aspirateur.
- 6 Remettez le couvercle en place en insérant les deux onglets dans les trous situés sur le dessus et ensuite en pivotant le couvercle vers le bas jusqu'à ce qu'un déclic indique qu'il est en place.

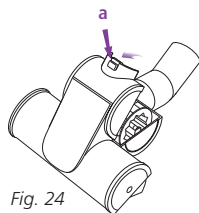

Fig. 24

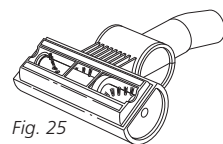

Fig. 25

NETTOYAGE DE LA BROsse TURBO

- 1 Faites glisser la languette de verrouillage (a) vers l'avant et penchez doucement le boîtier de la brosse vers le haut pour l'ouvrir. (Fig. 24)
- IMPORTANT:** NE PAS forcer; il ne s'ouvrira pas au complet.
- 2 Retirez délicatement toute obstruction ou tout débris.
 - 3 Retournez la brosse turbo à l'envers pour inspecter la brosse rotative et, avec des ciseaux, coupez toute accumulation de poils ou de ficelle enroulée autour des soies de la brosse. (Fig. 25)
 - 4 Poussez le boîtier vers le bas et faites glisser la languette de verrouillage vers l'arrière pour verrouiller.

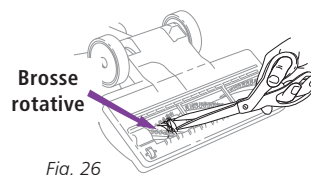

Fig. 26

NETTOYAGE DE LA BROsse MOTORISÉE POUR PLANCHERS

Lorsque votre brosse de plancher motorisée a besoin d'être nettoyée ou si elle se bloque sur un objet, elle s'éteindra automatiquement pour empêcher que votre courroie à vie ne soit endommagée. Le témoin indicateur s'allumera en rouge, pour vous avertir d'éteindre l'aspirateur et de dégager immédiatement le blocage. Le témoin lumineux se réinitialisera une fois que le blocage sera dégagé et qu'un cycle d'alimentation marche/arrêt aura été complété, ou une fois que l'aspirateur sera verrouillé en position verticale.

- 1 Détachez la brosse motorisée du chariot amovible.
- 2 Inspectez l'ouverture qui se trouve en-dessous et la brosse rotative. Si une accumulation de débris est présente, la retirer. À l'aide de ciseaux, coupez soigneusement tous fils enroulés autour de la brosse rotative. Évitez d'endommager ou de couper les soies. (Fig. 26)

CONSEILS

Assurez-vous que vous travaillez dans un endroit bien éclairé et utilisez une lampe de poche pour mieux trouver les obstructions.

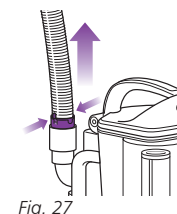

Fig. 27

RECHERCHER LES OBSTRUCTIONS

Les obstructions peuvent provoquer la surchauffe de votre aspirateur et l'éteindre. Pour empêcher que cela ne se produise, inspectez les zones d'obstruction possibles après un nettoyage plus important ou si vous détectez une perte de succion ou une mauvaise performance de nettoyage.

1 Récipient à poussière.

Le récipient à poussière peut être plein. Videz le récipient à poussière.

2 Filtres pré-moteur et post-moteur

Les filtres pré-moteur doivent être lavés à tous les 3 mois pour une performance optimale. Le filtre post-moteur doit être lavé à tous les 3 mois. Assurez-vous que tous les filtres sont propres.

3 Accessoires

- Vérifiez les ouvertures d'admission:
 - Tube de rallonge
 - Brosse à épousseter
 - Suceur plat
 - Brosse turbo

4 Tuyau et branchements à l'aspirateur

- Détachez le tuyau extensible de l'arrière du chariot amovible en pressant ensemble les languettes et en tirant vers le haut. (Fig. 27) Raidissez le tuyau et regardez à l'intérieur pour voir s'il s'y trouve des obstructions.

Entretien (suite)

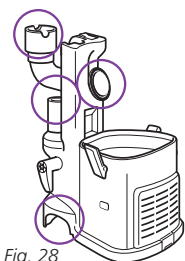

Fig. 28

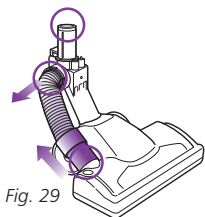

Fig. 29

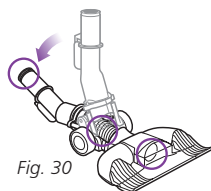

Fig. 30

- Retirez le récipient à poussière et le tube de rallonge, et séparez le récipient amovible de la brosse à plancher motorisée. Regardez dans les 4 ouvertures pour voir s'il s'y trouve des obstructions. (Fig. 28)

5 Brosse à plancher motorisée

- Détachez le tuyau de la brosse à ensemble les languettes et en retirant, et en-dessous en retirant le connecteur. Inspectez l'intérieur des 3 ouvertures. (Fig. 29)

6 Embout pour plancher

- Redressez le col et regardez à l'intérieur du tube au-dessus de l'embout. Inspectez pour voir s'il se trouve des obstructions là où le tuyau se plie et dans l'ouverture d'admission. (Fig. 30)

Pièces de remplacement

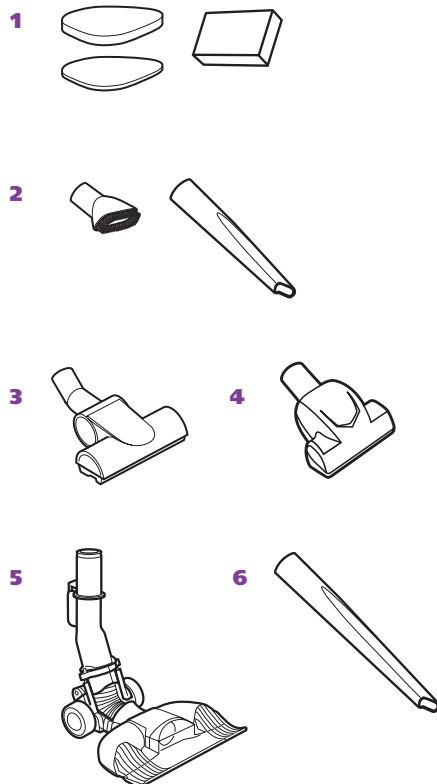

PIÈCES	N° DE PIÈCE
1 Filtre en mousse, filtre en feutre et filtre post-moteur	XF350
2 Brosse à épousseter et suceur plat	112FFJ
3 Brosse turbo (NV350, NV350A, NV350C & NV350E)	1117FC
4 Brosse turbo (NV350WM)	119FFJ
5 Embout pour plancher	118FFJ
6 Suceur plat 24"	1124-FC

Guide de dépannage

PROBLÈME	CAUSES ET SOLUTIONS POSSIBLES
L'aspirateur ne nettoie pas.	<p>Vérifiez les filtres pour voir s'ils ont besoin d'être nettoyés. Suivez les instructions pour savoir comment rincer et sécher les filtres avant de les remettre à leur place dans l'aspirateur. (Voir la section "Entretien" pour les directives.)</p> <p>Le récipient à poussière peut être plein; videz-le.</p> <p>Vérifiez s'il y a des obstructions dans le tuyau ou les raccords; dégagez les obstructions si nécessaire.</p> <p>Si le récipient à poussière est vide et que les ouvertures d'admission des accessoires sont dégagées, cherchez d'autres obstructions. (Voir la section "Rechercher les obstructions" pour les directives.)</p>
L'aspirateur soulève les carpettes (carpettes légères, mobiles).	<p>La succion est forte. Faites attention lorsque vous nettoyez les carpettes de type peluche ou les carpettes à rebord délicat. Ouvrir le contrôle d'aspiration situé sur la poignée pour diminuer la force de succion.</p>
Le débit d'air est restreint. Aucune succion ou succion légère.	<p>Vérifiez les filtres pour voir s'ils ont besoin d'être nettoyés. Suivez les instructions pour savoir comment rincer et sécher les filtres avant de les remettre à leur place dans l'aspirateur. (Voir la section "Entretien" pour les directives.)</p> <p>Le récipient à poussière peut être plein; videz-le.</p> <p>Vérifiez s'il y a des obstructions dans le tuyau, les embouts et les accessoires; dégagez les obstructions si nécessaire.</p> <p>Fermer le contrôle d'aspiration situé sur la poignée pour augmenter la force de succion.</p> <p>Si le récipient à poussière est vide et que les ouvertures d'admission des accessoires sont dégagées, cherchez d'autres obstructions. (Voir la section "Rechercher les obstructions" pour les directives.)</p>
La brosse à plancher motorisée vient de se bloquer ou s'est éteinte.	<p>Éteignez et débranchez immédiatement l'aspirateur, désinstallez l'embout et dégagez le blocage avant de réinstaller l'embout et de remettre l'aspirateur en marche. (Voir la section "Rechercher les obstructions" pour les directives.)</p> <p>Cet appareil est doté d'un thermostat de protection du moteur. Si pour une raison votre aspirateur surchauffait, le thermostat éteindrait automatiquement l'appareil. Si cela se produit, suivez les étapes suivantes pour redémarrer le thermostat du moteur:</p> <ol style="list-style-type: none"> Mettez l'interrupteur Marche/Arrêt en position "0" (arrêt). Débranchez l'aspirateur. Videz le récipient à poussière et nettoyez les filtres. (Voir la section "Entretien" pour les directives.) Vérifiez s'il y a des obstructions dans le tuyau, les accessoires et les ouvertures d'admission. (Voir la section "Rechercher les obstructions" pour les directives.) Laissez refroidir l'appareil pendant au moins 45 minutes. Branchez l'aspirateur. Mettez l'interrupteur Marche/Arrêt en position "1" (marche) pour redémarrer l'aspirateur. <p>Remarque: Si l'aspirateur ne démarre toujours pas, contactez le service à la clientèle au: 1-800-798-7395.</p>
L'aspirateur s'éteint de lui-même.	<p>Cet appareil est doté d'un thermostat de protection du moteur. Si pour une raison votre aspirateur surchauffait, le thermostat éteindrait automatiquement l'appareil. Si cela se produit, suivez les étapes suivantes pour redémarrer le thermostat du moteur:</p> <ol style="list-style-type: none"> Mettez l'interrupteur Marche/Arrêt en position "0" (arrêt). Débranchez l'aspirateur. Videz le récipient à poussière et nettoyez les filtres. (Voir la section "Entretien" pour les directives.) Vérifiez s'il y a des obstructions dans le tuyau, les accessoires et les ouvertures d'admission. (Voir la section "Rechercher les obstructions" pour les directives.) Laissez refroidir l'appareil pendant au moins 45 minutes. Branchez l'aspirateur. Mettez l'interrupteur Marche/Arrêt en position "1" (marche) pour redémarrer l'aspirateur. <p>Remarque: Si l'aspirateur ne démarre toujours pas, contactez le service à la clientèle au: 1-800-798-7395.</p>

Pour acheter des pièces de rechange, veuillez visiter notre site Web: www.sharkclean.com ou contactez le service à la clientèle: **1-800-798-7395**.



GARANTIE LIMITÉE DE CINQ (5) ANS D'EURO-PRO

EURO-PRO Operating LLC garantit ce produit contre toute défectuosité de matériel ou de main-d'œuvre pour une période de cinq (5) ans à compter de la date d'achat lors d'utilisation dans le cadre d'un usage domestique normal, sujet aux conditions, exclusions et exceptions suivantes.

La responsabilité d'**EURO-PRO Operating LLC** se limite au coût des réparations ou du remplacement de l'appareil, à sa discrétion. Cette garantie limitée ne couvre pas l'usure normale des pièces et ne s'applique pas aux appareils ayant été altérés ou utilisés à des fins commerciales. Cette garantie limitée ne couvre pas les dommages causés par une mauvaise utilisation, l'abus, la négligence lors de la manipulation, un emballage inadéquat ou la mauvaise manipulation en transit. Cette garantie limitée ne couvre pas les dommages ou défauts causés par ou résultant du transport, des réparations, ou de l'entretien ni de l'altération du produit ou à ses pièces, effectué par un réparateur non autorisé par **EURO-PRO Operating LLC**.

Si votre appareil ne fonctionne pas correctement dans des conditions d'utilisation domestiques normales, et durant la période de garantie, vous pouvez retourner l'appareil et les accessoires avec la preuve d'achat et la date d'achat par fret payé. Pour le service à la clientèle, appelez le 1-800-798-7395 ou visitez notre site Web au www.euro-pro.com.

S'il s'avérait que l'appareil soit déclaré, par **EURO-PRO Operating LLC**, défectueux, **EURO-PRO Operating LLC** le réparera ou le remplacera sans frais, à sa discrétion. Une preuve d'achat incluant la date ainsi qu'un chèque au nom d'**EURO-PRO Operating LLC** au montant de 15,95\$ pour couvrir les frais d'expédition de retour et la manutention, doivent être inclus.*

Les pièces non-durables incluant, mais sans s'y limiter, les filtres, les brosses et les pièces électriques qui nécessitent habituellement un remplacement sont spécifiquement exclus de la garantie.

Cette garantie limitée s'applique à l'acheteur original de l'appareil et exclut toutes les autres garanties juridiques, implicites et/ou conventionnelles. La responsabilité d'**EURO-PRO Operating LLC**, s'il y en a une, se limite aux obligations spécifiques exprimées sous les termes de cette garantie limitée. **En aucun cas, EURO-PRO Operating LLC** ne peut être tenu responsable d'incidents ou dommages indirects à quiconque et de toute nature que ce soit. Certains états ou provinces n'autorisent pas l'exclusion ou la limitation de dommages circonstanciels ou conséquents, dans ce cas cette disposition ne s'appliquerait pas.

La garantie limitée vous confère des droits précis auxquels peuvent s'ajouter d'autres droits variant d'un État à l'autre ou d'une province à l'autre.

***IMPORTANT: Emballez soigneusement l'appareil pour éviter tout dommage lors du transport. Assurez-vous que la preuve d'achat soit incluse et qu'une étiquette indiquant votre nom, adresse complète et numéro de téléphone, ainsi qu'une note avec les renseignements sur l'achat, le numéro de modèle et le problème, soient attachées à l'appareil. Nous vous recommandons d'assurer votre colis (puisque les dommages lors du transport ne sont pas couverts par la garantie limitée). Indiquez sur l'extérieur de votre colis "ATTENTION SERVICE À LA CLIENTÈLE". Nous travaillons sans relâche afin d'améliorer nos produits et, de ce fait, les spécifications décrites dans ce guide sont sujettes à des changements sans préavis.**

OWNERSHIP REGISTRATION CARD FOR CANADIAN CONSUMERS ONLY

FICHE D'ENREGISTREMENT DU PROPRIÉTAIRE POUR LES CONSOMMATEURS CANADIENS SEULEMENT

Please fill out and mail the product registration card within ten (10) days of purchase. The registration will enable us to contact you in the unlikely event of a product safety notification. By returning this card you acknowledge to have read and understood the instructions for use, and warnings set forth in the accompanying instructions.

Complétez et postez la fiche d'enregistrement du produit dans les dix (10) jours suivants la date d'achat. L'enregistrement nous permettra de vous contacter en cas d'avis sur la sécurité du produit. En retournant cette carte, vous reconnaissez avoir lu et compris les instructions d'utilisation et les avertissements évoqués dans ce manuel.

Mail to the following address / Postez à l'adresse suivante:

- EURO-PRO Operating LLC
4400 Bois Franc, St. Laurent, Québec, Canada H4S 1A7

Owner's Name / Nom du propriétaire:

Address / Adresse:

City / Ville: Province: Postal Code / Code postal:

Date Purchased / Date d'achat:

Name of Store / Nom du magasin:

Appliance Model / Modèle de l'appareil:

Shark®

U.S./É-U: EURO-PRO Operating LLC
Newton, MA 02459

Canada: EURO-PRO Operating LLC
4400 Bois Franc
Ville St. Laurent, Québec H4S 1A7

English: 1-800-798-7398
Français: 1-800-798-7395

www.sharkclean.com

Copyright © Euro-Pro Operating LLC 2010
Droit d'Auteur © Euro-Pro Operating LLC 2010

Printed in China
Imprimé en Chine

REV. 100611

Illustrations may differ from actual product.
Les illustrations peuvent différer du produit actuel.