

# ***Shark***<sup>®</sup>

SK460C

---

**OWNER'S GUIDE**

---

**MANUEL DU  
PROPRIÉTAIRE**



[WWW.SHARKCLEAN.COM](http://WWW.SHARKCLEAN.COM)

# IMPORTANT SAFETY INSTRUCTIONS

## For Household Use Only

WHEN USING YOUR *SHARK*<sup>®</sup> PROFESSIONAL STEAM & SPRAY<sup>™</sup> MOP, BASIC SAFETY PRECAUTIONS SHOULD ALWAYS BE FOLLOWED, INCLUDING THE FOLLOWING:

READ ALL INSTRUCTIONS BEFORE USING YOUR *SHARK*<sup>®</sup> PROFESSIONAL STEAM & SPRAY<sup>™</sup> MOP.



### DANGER OF SCALDING.

Please use caution when using the steam mop. The steam emitted from the steam mop is very hot.

### POLARIZED PLUG:

This appliance has a polarized plug (one blade is wider than the other). As a safety feature, this plug will fit into a polarized outlet only one way. If the plug does not fit fully into the outlet, reverse the plug. If it still does not fit, contact a qualified electrician. **Do not attempt to defeat this safety feature.**



### CAUTION:

Keep all *Shark*<sup>®</sup> branded cleaners out of the reach of children.

Eye irritant. Should some of the *Shark*<sup>®</sup> branded cleaners be rubbed or splashed into the eyes, wash out thoroughly with water. If irritation continues, contact a physician.

In case of ingestion, drink 16 FL. oz. (2 cups) of water.

## WARNING:

TO REDUCE THE RISK OF FIRE, ELECTRIC SHOCK OR INJURY:

1. Use **ONLY** with power supply cord provided with the appliance.
2. Use the system only for its intended use.
3. **DO NOT** use outdoors.
4. **DO NOT** leave the appliance unattended when plugged in. Always unplug the power cord from the electrical outlet when not in use and before servicing.
5. **CAUTION - Shock Hazard.** To provide continued protection against shock, disconnect from power supply when not in use.
6. Turn off all controls before unplugging.
7. **DO NOT** allow to be used as a toy. Close attention is necessary when used by or near children, pets or plants.
8. Use only as described in this manual.
9. Use only manufacturer's recommended accessories.
10. **DO NOT** use with damaged cord or plug. If the appliance is not working as it should, has been dropped, damaged, left outdoors, or dropped into water, return the appliance to EURO-PRO Operating LLC for examination and repair. Incorrect re-assembly or repair can cause a risk of electrical shock or injury to persons when the appliance is used.
11. To protect against a risk of electric shock, **DO NOT** immerse the appliance into water or any other liquids.
12. **DO NOT** handle the plug or the appliance with wet hands or operate the appliance without shoes.
13. **DO NOT** pull or carry by cord, use the power cord as a handle, close a door on the cord, or pull the cord around sharp edges or corners. Do not run the appliance over the power cord. Keep the power cord away from heated surfaces.
14. **DO NOT** unplug by pulling on the power cord. To unplug, grasp the plug not the power cord. Do not use extension cords or outlets with inadequate current carrying capacity.
15. **DO NOT** use for space heating purposes.
16. **DO NOT** put any objects into openings. Do not use with any opening that is blocked.



TOLL FREE: 1-800-798-7398

17. **DO NOT** put hands or feet under the **Shark®** Professional Steam & Spray™ Mop.
18. Keep hair, loose clothing, fingers, and all parts of the body away from openings and moving parts.
19. Use **ONLY** on flat, horizontal surfaces. Do not use on walls, counters or windows.
20. To reduce the risk of fire and electric shock - use **ONLY Shark®** cleaning solutions intended for use with this appliance.
21. **DO NOT** add any cleaning solutions in the **Shark®** Professional Steam & Spray™ Mop other than **Shark®** Steam Energized™ Cleanser. Use of other scented perfumes, oils or any other chemicals may damage or clog the unit and void the warranty.
22. **DO NOT** mix other cleaners with **Shark®** Steam Energized™ Cleanser as this could affect the effectiveness of the appliance.
23. **DO NOT** use the **Shark®** Professional Steam & Spray™ Mop to clean up or absorb flammable or combustible materials.
24. **NEVER LEAVE THE SHARK® PROFESSIONAL STEAM & SPRAY MOP™ IN ONE SPOT ON ANY SURFACE FOR ANY PERIOD OF TIME WHEN THE CLEANING PAD IS ATTACHED OR WITH THE APPLIANCE TURNED ON AS THIS WILL DAMAGE YOUR FLOORS.**
25. When cleaning the **Shark®** Professional Steam & Spray™ Mop, unplug the power cord from the electrical outlet, and clean with a dry or damp cloth. Do not pour water or use alcohol, benzene or paint thinner on the unit.
26. Unplug the appliance before attaching or removing the pads.
27. Extreme caution should be exercised when using this appliance to clean stairs.
28. Never use the **Shark®** Professional Steam & Spray™ Mop without the cleaning pad attached.
29. **DO NOT** leave batteries in the unit. Remove the batteries when not in use.
30. **DO NOT** incinerate batteries or expose them to high temperatures. They may explode.
31. This unit is not intended for use with rechargeable batteries. Use of rechargeable batteries can damage the unit or lead to other hazards.
32. Leaks from battery cells can occur under extreme conditions. If the battery liquid, which is 20-35% solution of potassium hydroxide, gets on the skin, wash quickly with soap and water or neutralize with a mild acid such as lemon juice or vinegar. If the liquid gets into the eyes, flush them immediately with clean water for a minimum of 10 minutes. Seek medical attention.
33. Keep your work area well lit.
34. Store the **Shark®** Professional Steam & Spray Mop indoors in a cool, dry place.
35. To avoid circuit overload, do not operate another appliance on the same socket (circuit) as the **Shark®** Professional Steam & Spray™ Mop.
36. If an extension cord is absolutely necessary, an extension cord rated a minimum of 15 ampere, 14 gauge cord should be used. Cords rated for less amperage may overheat. Care should be taken to arrange cord so that it cannot be pulled or tripped over.

**⚠ WARNING:** Your **Shark®** Professional Steam & Spray™ Mop is designed to clean hard floor surfaces. Do not use on wood or tile floors that are highly worn, unfinished or have a wax or oil finish. Surfaces that have been treated with wax or some no wax floors may be damaged by the cleaning solution, therefore, it is always recommended to test an isolated area of the surface to be cleaned before proceeding. You should always check the use and care instructions from the floor manufacturer.

# SAVE THESE INSTRUCTIONS

This manual covers model number:  
SK460C 40

### **TECHNICAL SPECIFICATIONS**

Voltage: 120V~, 60Hz.

Power: 1050 Watts

**Euro-Pro, Shark, Steam & Spray, Steam Energized, SaniFiber** and **Rotator** are trademarks of Euro-Pro Operating LLC. All other brand names may be trademarks of their respective owners.



**TOLL FREE: 1-800-798-7398**

# Contents

Thank you for  
purchasing  
the **Shark®**  
Professional Steam  
& Spray™ Mop.

Getting Started .....	2
Using Your <b>Shark®</b> Professional Steam & Spray™ Mop.....	4
Cleaning Your Hard Floors.....	4
Filling the Water Tank.....	4
Selecting Your Steam Setting .....	5
Using the Steam Energized™ Cleanser .....	5
Care and Maintenance.....	8
Ordering Replacement Parts.....	9
Troubleshooting Guide.....	10
Warranty .....	26

# Getting Started

When assembling your Professional Steam & Spray™ Mop there may be a little water in the water tank. This is because we test all of our products 100% before you buy them, so you get a quality **Shark®** Professional Steam & Spray™ Mop.

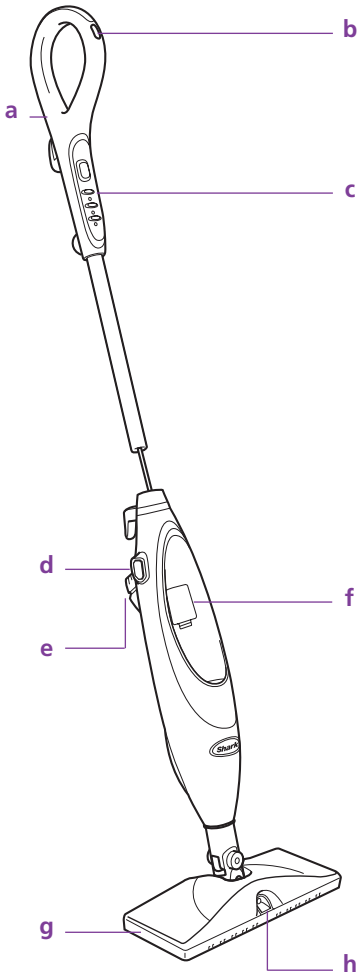

- a Handle
- b Spray Button
- c Steam Control
- d Plug Receptacle
- e Water Tank
- f Battery Compartment
- g Mop Head
- h Spray Nozzle

i



j

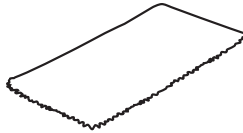

k



l



m



i **Shark®** Steam Energized™ Cleanser

j SaniFiber™ Disposable Pad

k Washable Cleaning Pad

l Filling Flask

m Removable Power Cord

n 4 AA batteries (not shown)

**!** **NOTE:** Additional accessories such as cleaning pads and cleaning solutions are available for purchase at [www.sharkclean.com](http://www.sharkclean.com) or by calling 1-800-798-7398.

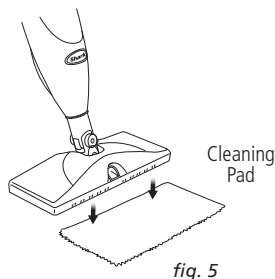
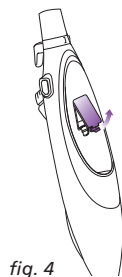
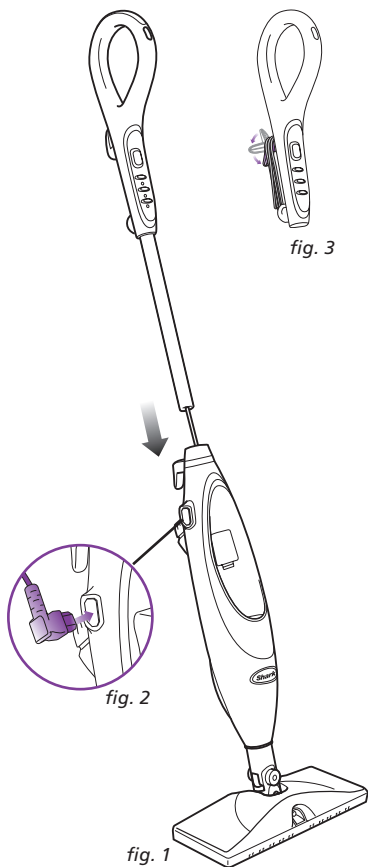

**! IMPORTANT:** Always make sure that the Professional Steam & Spray™ Mop is **UNPLUGGED** from the wall when not in use. Never change or remove the cleaning pad when the appliance is plugged into the wall. Use **ONLY** Steam Energized™ Cleanser. The addition of other chemicals or cleaning solutions may damage the appliance, void the warranty and could be unsafe for you and your family.

## ASSEMBLY

- 1 Insert the handle into the neck of the main body of the Professional Steam & Spray™ Mop. Push the mop handle and main body of the appliance together until you hear it “click” into place. (Fig. 1)
- 2 Insert the power cord plug into the power cord receptacle on the unit. (Fig. 2)
- 3 Hold the power cord and wrap it around the cord holders. (Fig. 3)
- 4 Remove the battery cover and insert the 4 AA batteries. (Fig. 4) Replace the battery cover.
- 5 Place the Professional Steam & Spray™ Mop unit on top of the cleaning pad. (Fig. 5) If using the washable cleaning pad, ensure that the Velcro® side is facing up and the tab is in the back. If using the Sanifiber™ disposable pad, ensure that the logo side is facing up.

# Using Your Professional Steam & Spray™ Mop

**IMPORTANT:** When cleaning, do not use the Professional Steam & Spray™ Mop without attaching a Cleaning Pad, inserting the Steam Energized™ Cleanser bottle and filling the water tank first.

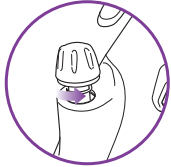

fig. 6

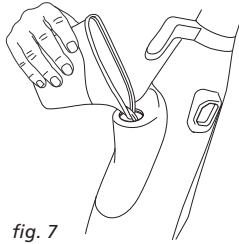

fig. 7

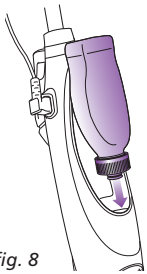

fig. 8

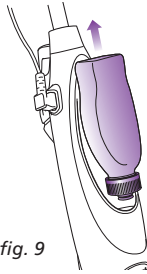

fig. 9

## Cleaning Your Hard Floors

### Filling the Water Tank:

- 1 Turn the water tank cap counter clockwise and remove from the unit. (Fig. 7)
- 2 Using the filling flask, pour water into the water tank. Do not overfill. Replace the cap on the water tank. (Fig. 7)  
**NOTE:** To prolong the life of your Professional Steam & Spray™ Mop, we recommend using distilled water.

- 3 Insert the Steam Energized™ Cleanser bottle into the unit upside down. Push it down to make sure that it is well inserted. You will hear an audible "Click" when the Cleanser bottle is inserted properly. (Fig. 8)

**NOTE:** To remove the Steam Energized™ Cleanser bottle hold it and pull it up. (Fig. 9)

**IMPORTANT:** When you are using the mop for the first time, it might take longer than the normal 30 seconds to start steaming.

**IMPORTANT:** Do not use on unsealed wood or unglazed ceramic floors. Do not use on wood or tile floors that are highly worn, unfinished or have a wax or oil finish. Surfaces that have been treated with wax or some no wax floors may be damaged by the cleaning solutions therefore it is always recommended to test an isolated area of the surface to be cleaned before proceeding. You should always check the use and care instructions from the floor manufacturer.

**IMPORTANT:** Make sure the floors are swept or vacuumed before using the Professional Steam & Spray™ Mop.

Visit [www.sharkclean.com](http://www.sharkclean.com) for other great quick cleaning products to complement your Professional Steam & Spray™ Mop, such as the **Shark® Rotator™** vacuums.

- 4 Twist the quick release cord holder to unwrap the power cord completely. Plug into an electrical outlet. Secure cord into upper and lower cord hooks.
- 5 Make sure that the Cleaning Pad is attached to the mop head.
- 6 The Steam Control button will flash blue. If the light does not turn on, reference the troubleshooting section on page 9.



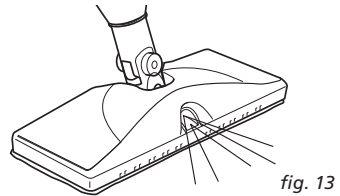
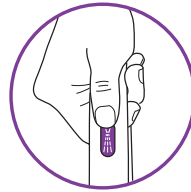
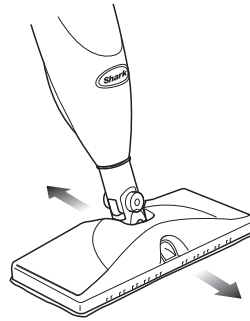
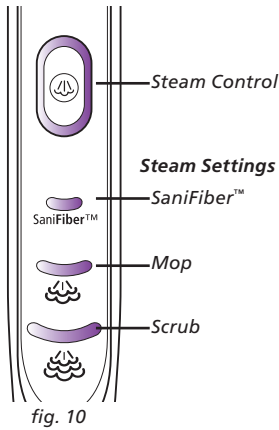

### Selecting Your Steam Setting:

- 1 Press the Steam Control button once for **SaniFiber™** disposable pad setting (**SaniFiber™** disposable pad lighted setting indicator will illuminate). **SaniFiber™** disposable pad setting is designed to deliver the perfect amount of steam for your SaniFiber™ pads. It can also be used with your washable pad for a quick dusting. (**Fig. 10**)

Press the Steam Control button a second time to activate the mop setting. Mop setting is for normal, everyday steam cleaning.

Press the Steam Control button a third time to activate the scrub setting. Scrub setting is for heavy cleaning and will leave floors damp.

To better understand which steam setting to use for your cleaning task, turn to page 7.

- 2 Clean your floors with a forward and backward motion. (**Fig. 11**)
- 3 Press the on/standby button until the light flashes to stop the steam.
- ⚠ **WARNING:** Never stand on the Professional Steam & Spray™ Mop.
- 4 When the water tank is empty, the steam mop will stop producing steam. You can refill the water tank at any time as long as the mop is unplugged from the electrical outlet. Follow instructions on page 4.

### Using the Steam Energized™ Cleanser:

- 1 Make sure that the batteries are inserted into the battery compartment behind the reusable bottle. See page 3.
- 2 Press the Spray Button to apply solution onto the floor that is to be cleaned. (**Fig. 12, Fig. 13**)
- 3 If the Cleanser Bottle is empty, you can replace it at any time as long as the unit is unplugged from the electrical outlet.
- ⚠ **IMPORTANT:** Never leave the Professional Steam & Spray™ Mop with a damp/wet cleaning pad on any floor surface for any amount of time as this may damage the floor.
- 4 Once finished, step on the tab at the back of the cleaning pad and lift the unit to remove the cleaning pad.

# Using Your Professional Steam & Spray™ Mop - cont'd

## Frequently Asked Questions

- Q.** My Professional Steam & Spray™ Mop leaves a foam on hard floors.
- A.** The Professional Steam & Spray™ Mop Cleaning Pad is likely too saturated. Replace it with a clean, dry pad.
- Q.** My floors appear cloudy after cleaning.
- A.** The Professional Steam & Spray™ Mop Cleaning Pad may be dirty. Change the pad.

**OR**

- A.** The Professional Steam & Spray™ Mop Washable Cleaning Pad was washed with a powder detergent and may be damaged and require replacement. Never use powder detergents. Only use liquid detergent to launder the cleaning pads.

**OR**

- A.** The Professional Steam & Spray™ Mop may have been left in the same spot for too long with a wet cleaning pad. Never leave the unit with a wet pad in one spot for too long.



**OR**

- A.** This may be leftover from past cleaners that were used on the floor surface. Use the Professional Steam & Spray™ Mop a few more times and see if the leftover cloudiness is removed. If this does not work, we suggest rinsing the floor with water and letting it dry. One or more rinses generally removes the residue. A more stubborn case may require you to rinse the floor with a mix of one part vinegar to 2 parts water. Then use the Professional Steam & Spray™ Mop again with a clean pad.

## General Tips:

- Change the Cleaning Pad frequently for best results.
- Always vacuum floors before cleaning.
- Use both cord clips to keep plug securely in place while in use.
- To remove or replace Steam Energized™ Cleanser, simply twist and lift upward.
- Ensure the water tank is filled at all times.

The Shark® Professional Steam & Spray™ Mop has three unique steam settings so you can use the perfect amount of steam for the cleaning task at hand. See below for tips on when to use each setting.

Setting	Ideal for These Surfaces	Recommended Usage
<b>SaniFiber™</b>	Laminate Bamboo Hardwood Marble	Ideal for use with SaniFiber™ pads for best performance
 <b>MOP</b>	Hardwood Marble Tile	Basic, everyday cleaning Remove spots and smaller messes Clean moderate and heavily-trafficked areas Sanitize floors
 <b>SCRUB</b>	Tile Stone Linoleum	Tough cleaning and removal of stuck-on messes and stains Deep clean heavily-trafficked areas Cut through heavy dirt and grime Sanitize floors

## Care and Maintenance

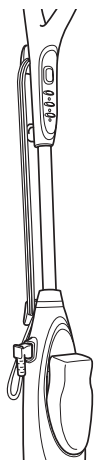

fig. 14

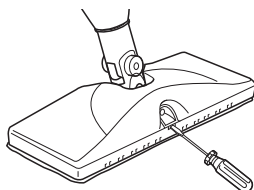

fig. 15

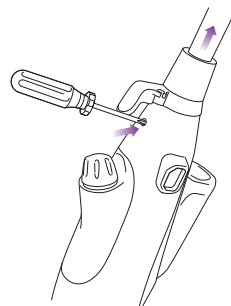

fig. 16

### AFTER USE AND STORAGE

- 1 When you have finished using the **Shark®** Professional Steam & Spray™ Mop, press the **ON/STANDBY** switch until the LED light turns flashing BLUE. This stops the unit from steaming. Unplug the cord from the electrical outlet and remove the Cleaning Pad from the unit.
- 2 Store the **Shark®** Professional Steam & Spray™ Mop in the upright position without the Cleaning Pad on the unit and away from children or in high traffic areas.
- 3 Wrap the power cord around the cord holders when not in use. (Fig. 14)

### CLEANING THE SPRAY NOZZLE

- 1 If the spray nozzle becomes clogged, you can clean it by removing it from the mop head. To remove it, place a flat screwdriver underneath the nozzle and lift up. The nozzle will pop off. Run the spray nozzle under warm water to clean it out. Reinsert the spray nozzle by lining up its grooves with the inside of the nozzle hole. Push it in until it snaps into place. (Fig. 15)

### DECALCIFING YOUR STEAM MOP

Calcium and mineral deposits can build up and impact the performance of your steam mop over time. To extend the life of your product we recommend that you use distilled water or a Shark® Water Filtration Bottle.

Visit [www.SharkClean.com](http://www.SharkClean.com) to order.

### HOW TO REMOVE THE HANDLE (Not for storage purposes)

- 1 Locate the release button behind the cord wrap in the body of the mop.
- 2 Use a screwdriver to press the release button. (Fig. 16)
- 3 Pull up on handle to remove from body of the mop.

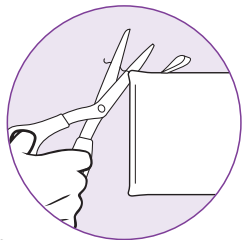
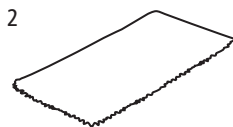

fig. 17



#### CARE FOR YOUR WASHABLE CLEANING PAD

- 1 We recommend washing your Cleaning Pad separately from other fabrics to avoid picking up lint. **Only use liquid detergent (no powder detergent). Do not use any fabric softeners or bleach.** Line dry or dry on a low dryer setting.  
**NOTE:** We recommend replacing the cleaning pad after 20 washes.
- 2 If there are loose threads on the cleaning pad, carefully cut the thread with scissors. Do not pull on them or cut at the base. (Fig. 17)

#### ORDERING REPLACEMENT PARTS

To order additional parts and accessories, feel free to contact us at [www.sharkclean.com](http://www.sharkclean.com) or call **1-800-798-7398**.

**NOTE:** Some parts may be available at your local retailer. Contact customer service for any other servicing.

PART	PART NO.
1 Washable Cleaning Pad	P141GHF
2 SaniFiber™ Disposable Cleaning Pads	P148WDISP
3 Steam Energized™ Cleanser	XRDY19GP
4 Removable Power Cord	XCORD25

# Troubleshooting Guide

PROBLEM	POSSIBLE REASONS & SOLUTIONS
<b>Shark® Professional Steam &amp; Spray™ Mop</b> will not turn on.	<ol style="list-style-type: none"><li>1. Make sure that the power cord is firmly inserted into the unit power cord receptacle and in the electrical outlet.</li><li>2. Check your fuse or breaker.</li><li>3. If your unit still does not work, call Customer Service at <b>1-800-798-7398</b>.</li></ol>
<b>Shark® Professional Steam &amp; Spray™ Mop</b> will not make steam.	<ol style="list-style-type: none"><li>1. Is there water in the water tank? If not, add water following instructions on page 4.</li><li>2. Is the water intake tube stuck in the top of the water tank? If so, push it down so it reaches the bottom of the tank.</li><li>3. If the unit still does not make steam, follow decalcification instructions on page 8.</li></ol>
Cannot select steam setting/flashing blue light remains on.	<ol style="list-style-type: none"><li>1. If you have already plugged in the power cord, unplug and re-plug into another electrical wall outlet. This may reset the Standby mode.</li><li>2. Add water to the water tank and press the Steam Control button to select a steam setting.</li><li>3. If your unit still does not work, call Customer Service at <b>1-800-798-7398</b>.</li></ol>
<b>Shark® Professional Steam &amp; Spray™ Mop</b> is squirting foam from the spray nozzle.	<ol style="list-style-type: none"><li>1. The Cleanser Bottle is not firmly inserted into the unit. Make sure that you hear an audible "Click" when you insert the Cleanser Bottle into the appliance.</li><li>2. There may be air in the system. Hold down the spray button for 5 to 10 seconds to flush the system.</li></ol>
<b>Shark® Professional Steam &amp; Spray™ Mop</b> doesn't spray.	<ol style="list-style-type: none"><li>1. Make sure that the batteries are inserted into the battery compartment behind the Cleanser Bottle. If there are batteries, then insert new batteries.</li><li>2. Make sure that the Cleanser Bottle is inserted all the way in. You should hear an audible "Click" when inserted.</li><li>3. Check that there is enough cleaning solution in the Cleanser Bottle. If not, insert a new bottle of Steam Energized™ Cleanser.</li><li>4. There may be air in the system. Hold down the spray button for 5 to 10 seconds until solution comes out of the spray nozzle.</li><li>5. The spray nozzle at the front of the unit where the spray comes out may be clogged. See page 8 for instructions on cleaning the spray nozzle.</li></ol>



PROBLEM	POSSIBLE REASONS & SOLUTIONS
The Cleanser Bottle fell out.	<ol style="list-style-type: none"> <li data-bbox="319 200 948 307">1. The unit is not meant to be turned upside down. When upside-down, the Cleanser Bottle is at risk of falling out of its cradle. Please do not turn the unit upside-down. If it is necessary to turn the unit upside-down, remove the Cleanser Bottle first.</li> <li data-bbox="319 315 907 338">2. Make sure the bottle is inserted all the way in until you hear a click.</li> </ol>
<b>Shark®</b> Professional Steam & Spray™ Mop left a white spot on the floor.	<ol style="list-style-type: none"> <li data-bbox="319 370 943 424">1. Check to see if the cleaning pad is soaked through. We recommend that you unplug the unit and replace the cleaning pad.</li> <li data-bbox="319 432 788 456">2. Make sure that the cleaning pad is attached correctly.</li> </ol>
<b>Shark®</b> Professional Steam & Spray™ Mop leaves water on the floor.	<ol style="list-style-type: none"> <li data-bbox="319 487 954 542">1. Do not leave the Steam &amp; Spray™ Mop on the floor with a damp cleaning pad.</li> <li data-bbox="319 550 928 573">2. If you are using tap water, we recommend switching to distilled water.</li> <li data-bbox="319 581 845 605">3. Make sure that the cap is securely placed on the water tank.</li> </ol>
Floors are cloudy, spotty or streaky after cleaning.	<ol style="list-style-type: none"> <li data-bbox="319 636 814 660">1. The cleaning pad may be dirty. Change the cleaning pad.</li> <li data-bbox="319 667 938 746">2. If the washable cleaning pad was washed with powder detergent, then it may be damaged and require replacement. Replacement pads are available at <a href="http://www.sharkclean.com">www.sharkclean.com</a>.</li> <li data-bbox="319 754 783 777">3. The mop may have been left in one spot for too long.</li> <li data-bbox="319 785 954 965">4. This may be leftover from past cleaners used on the floor surface. Use the mop a few more times again with a clean pad and see if the cloudiness is removed. If this does not work, we suggest rinsing the floor with water, letting it dry and then steam mopping again with a clean pad. One or more rinses generally removes the residue. A more stubborn case may require you to rinse the floor with a mix of one part vinegar and two parts water.</li> </ol>
<b>Shark®</b> Professional Steam & Spray™ Mop is hard to push.	<ol style="list-style-type: none"> <li data-bbox="319 1000 752 1023">1. Make sure the cleaning pad is attached correctly.</li> <li data-bbox="319 1031 938 1086">2. Check to see if the cleaning pad is excessively dirty. If so, replace with a clean pad.</li> </ol>

# MESURES DE SÉCURITÉ IMPORTANTES

## Pour usage domestique seulement

LORS DE L'UTILISATION DE VOTRE VADROUILLE À VAPEUR PROFESSIONNELLE STEAM & SPRAY<sup>MC</sup> DE SHARK<sup>MD</sup>, DES MESURES DE SÉCURITÉ ÉLÉMENTAIRES DEVRAIENT TOUJOURS ÊTRE RESPECTÉES, Y COMPRIS LES MESURES SUIVANTES :

AVANT D'UTILISER VOTRE VADROUILLE À VAPEUR PROFESSIONNELLE STEAM & SPRAY<sup>MC</sup> DE SHARK<sup>MD</sup>, LISEZ TOUTES LES DIRECTIVES.



**RISQUE DE BRÛLURE.** Soyez prudent lorsque vous utilisez la vadrouille à vapeur. La vapeur qui s'échappe de la vadrouille à vapeur est très chaude.

**FICHE POLARISÉE :** Cet appareil est doté d'un cordon à fiche polarisée (une lame de contact est plus large que l'autre). Par mesure de sécurité, cette fiche ne peut être insérée que d'un seul côté dans une prise polarisée. Si la fiche ne s'insère pas complètement dans la prise de courant, inversez-la. Si cela ne fonctionne toujours pas, contactez un électricien compétent. **Ne tentez pas de contourner cette caractéristique de sécurité.**

**⚠ MISE EN GARDE :** Gardez tous les produits de nettoyage de marque SHARK<sup>MD</sup> hors de la portée des enfants. Irritant oculaire. En cas de contact d'un produit nettoyant de marque SHARK<sup>MD</sup> avec les yeux, rincez abondamment ceux-ci à l'eau. Si l'irritation persiste, communiquez avec un médecin. En cas d'ingestion, buvez deux tasses (16 oz) d'eau.

## AVERTISSEMENT : POUR RÉDUIRE LE RISQUE D'INCENDIE, D'ÉLECTROCUTION ET DE BLESSURES :

1. Utilisez **UNIQUEMENT** le cordon d'alimentation fourni avec l'appareil.
2. N'utilisez cet appareil qu'aux fins pour lesquelles il est conçu.
3. **N'UTILISEZ PAS** cet appareil à l'extérieur.
4. **NE LAISSEZ PAS** l'appareil sans surveillance lorsqu'il est branché. Veuillez toujours débrancher le cordon d'alimentation de la prise de courant lorsque l'appareil n'est pas utilisé et avant tout entretien.
5. **MISE EN GARDE.** Risque de décharge. Débranchez le cordon d'alimentation lorsque l'appareil n'est pas utilisé pour protéger toute personne de décharges électriques.
6. Fermez toutes les commandes avant de débrancher l'appareil.
7. Cet appareil **N'EST PAS** un jouet. Une surveillance étroite est nécessaire lors de l'usage par des enfants ou à proximité des enfants, des animaux ou des plantes.
8. Utiliser l'appareil seulement de la façon décrite dans ce guide.
9. N'utilisez que les accessoires recommandés par le fabricant.
10. **N'UTILISEZ PAS** l'appareil si sa fiche ou son cordon sont endommagés. Si l'appareil ne fonctionne pas comme il se doit, a été échappé, endommagé, laissé à l'extérieur ou bien échappé dans l'eau, veuillez le retourner à EURO-PRO Operating LLC pour vérification et réparation. Un réassemblage ou une réparation inadéquats peuvent poser des risques d'électrocution ou de blessures aux personnes utilisant l'appareil.
11. Pour éviter tout risque d'électrocution, **N'IMMERGEZ PAS** l'appareil dans l'eau ou dans tout autre liquide.
12. **NE MANIPULEZ PAS** la prise ou l'appareil lorsque vous avez les mains humides, et ne l'utilisez pas sans porter des chaussures aux pieds.
13. **NE TIREZ PAS** sur le cordon pour transporter l'appareil et n'utilisez pas le cordon comme une poignée. Évitez de coincer le cordon dans une porte ou de le tirer autour de rebords coupants. Ne passez pas l'aspirateur sur le cordon d'alimentation. Gardez le cordon d'alimentation éloigné des surfaces chaudes.



14. **NE DÉBRANCHEZ PAS** l'appareil en tirant sur le cordon d'alimentation. Pour débrancher l'appareil, empoignez la fiche et non le cordon d'alimentation. N'utilisez pas de rallonges électriques ou des prises dont la capacité électrique est inadéquate.
15. **N'UTILISEZ PAS** l'appareil pour réchauffer une pièce.
16. **N'INSÉREZ PAS** d'objets dans les ouvertures. N'utilisez pas l'appareil si des ouvertures sont obstruées.
17. **NE METTEZ PAS** les mains ou les pieds sous la vadrouille à vapeur professionnelle Steam & Spray<sup>MC</sup> de **SHARK<sup>MD</sup>**.
18. Gardez les cheveux, les vêtements amples, les doigts et toutes autres parties du corps loin des ouvertures et des parties mobiles.
19. Utilisez l'appareil **UNIQUEMENT** sur des surfaces planes et horizontales. N'utilisez pas l'appareil sur les murs, les comptoirs ou les fenêtrés.
20. Pour réduire le risque d'incendie et d'électrocution, utilisez **UNIQUEMENT** les produits de nettoyage **SHARK<sup>MD</sup>** conçus pour l'utilisation avec cet appareil.
21. **N'AJOUTEZ PAS** de solutions nettoyantes autres que le produit Steam Energized<sup>MC</sup> de **SHARK<sup>MD</sup>** dans la vadrouille professionnelle Steam & Spray<sup>MC</sup> de **SHARK<sup>MD</sup>**. L'utilisation de parfums, d'huiles parfumées ou de tout autre produit chimique peut endommager l'appareil et annuler la garantie.
22. **NE MÉLANGEZ PAS** d'autres produits nettoyants avec le produit nettoyant Steam Energized<sup>MC</sup> de **SHARK<sup>MD</sup>** puisque cela pourrait nuire à l'efficacité de l'appareil.
23. **N'UTILISEZ PAS** la vadrouille professionnelle Steam & Spray<sup>MC</sup> de **SHARK<sup>MD</sup>** pour aspirer des matériaux inflammables ou combustibles.
24. **NE LAISSEZ JAMAIS LA VADROUILLE PROFESSIONNELLE STEAM & SPRAY<sup>MC</sup> DE SHARK<sup>MD</sup> EN POSITION STATIONNAIRE, SUR N'IMPORTE QUELLE SURFACE, POUR UNE PÉRIODE PROLONGÉE LORSQUE LE TAMPON DE NETTOYAGE EST INSTALLÉ OU LORSQUE L'APPAREIL EST EN MARCHÉ PUISQUE CELA ENDOMMAGERA VOS PLANCHERS.**
25. Retirez le cordon d'alimentation de la prise électrique lorsque vous nettoyez la vadrouille à vapeur professionnelle Steam & Spray<sup>MC</sup> de **SHARK<sup>MD</sup>** à l'aide d'un linge sec ou humide. Ne versez pas d'eau ou d'alcool, de benzène ou de diluant à peinture sur l'appareil.
26. Débranchez l'appareil avant de fixer ou de retirer les tampons.
27. Soyez extrêmement prudent lorsque vous utilisez cet appareil pour nettoyer des escaliers.
28. N'utilisez pas la vadrouille professionnelle Steam & Spray<sup>MC</sup> de **SHARK<sup>MD</sup>** sans le tampon de nettoyage.
29. **NE LAISSEZ PAS** les piles dans l'appareil. Retirez les piles lorsque vous n'utilisez pas la vadrouille.
30. **N'INCINÉREZ PAS** les piles et ne les exposez pas à des températures élevées. Elles pourraient exploser.
31. Cet appareil n'est pas conçu pour les piles rechargeables. L'utilisation de piles rechargeables peut l'endommager ou poser des risques.
32. Une fuite des éléments de la pile pourrait survenir dans des conditions extrêmes. Si ce liquide composite de 20 à 35 % d'une solution d'hydroxyde de potassium touche votre peau, lavez-vous immédiatement avec de l'eau et du savon ou neutralisez la zone touchée avec un acide doux, tel du jus de citron ou du vinaigre. Si le liquide entre en contact avec vos yeux, rincez-les immédiatement à l'eau propre pendant au moins dix minutes. Consultez un médecin.
33. Assurez-vous que votre espace de travail est bien éclairé.
34. Rangez la vadrouille professionnelle Steam & Spray<sup>MC</sup> de **SHARK<sup>MD</sup>** à l'intérieur, dans un endroit frais et sec.
35. Afin d'éviter une surcharge électrique, n'utilisez pas un autre appareil branché sur la même prise de courant (circuit) que celle utilisée pour la vadrouille professionnelle Steam & Spray<sup>MC</sup> de **SHARK<sup>MD</sup>**.
36. Si vous devez absolument utiliser une rallonge, utilisez un cordon de 15 ampères minimum et de calibre 14. Les rallonges électriques de calibre moindre peuvent surchauffer. Des précautions doivent être prises pour s'assurer que le cordon ne puisse pas être tiré ou qu'il puisse faire trébucher une personne.

### **AVERTISSEMENT :**

Votre vadrouille professionnelle Steam & Spray<sup>MC</sup> de **SHARK<sup>MD</sup>** est conçue pour nettoyer les revêtements de sol durs. N'utilisez pas l'appareil sur des planchers de bois ou de tuiles qui sont très usés, qui n'ont aucun fini ou qui ont une cire ou un fini à l'huile. Les surfaces qui ont été traitées avec de la cire ou les planchers sans cirage peuvent être endommagés par le produit nettoyant; par conséquent, il est toujours recommandé de tester le produit sur une zone isolée de la surface à nettoyer avant de procéder. Nous vous recommandons également de vérifier les directives d'utilisation et d'entretien fournies par le fabricant du revêtement de sol.

## **VEUILLEZ CONSERVER CES DIRECTIVES**

Ce manuel concerne le modèle :  
SK460C 40

### SPÉCIFICATIONS TECHNIQUES

Tension: 120V~, 60Hz.

Intensité: 1050 Watts

**Euro-Pro, Shark, Steam & Spray, Sanifiber, Steam Energized** et **Rotator** sont des marques de commerce de Euro-Pro Operating LLC. Toutes les autres marques sont des marques de commerce de leurs propriétaires respectifs.

# Table des matières

Merci d'avoir  
acheté la  
vadrouille à vapeur  
professionnelle  
Steam & Spray<sup>MC</sup> de  
*Shark<sup>MD</sup>*.

À faire au début .....	16
Utilisation de votre vadrouille à vapeur professionnelle	
Steam & Spray <sup>TM</sup> de <i>Shark<sup>MD</sup></i> .....	18
Nettoyage des revêtements de sol durs .....	18
Remplissage du réservoir d'eau .....	18
Sélection du réglage de vapeur .....	19
Utilisation du produit nettoyant Steam Energized <sup>MC</sup> .....	19
Soins et entretien .....	22
Commande des pièces de rechange .....	22
Guide de dépannage .....	23
Garantie .....	25

## À faire au début

Lorsque vous assemblez votre vadrouille Steam & Spray<sup>MC</sup>, il pourrait y avoir un peu d'eau dans le réservoir d'eau ou près de celui-ci. Cela s'explique par le fait que nous soumettons tous nos produits à un test complet avant de les vendre, afin de garantir la qualité de la vadrouille Steam & Spray<sup>MC</sup> de **Shark<sup>MD</sup>**.

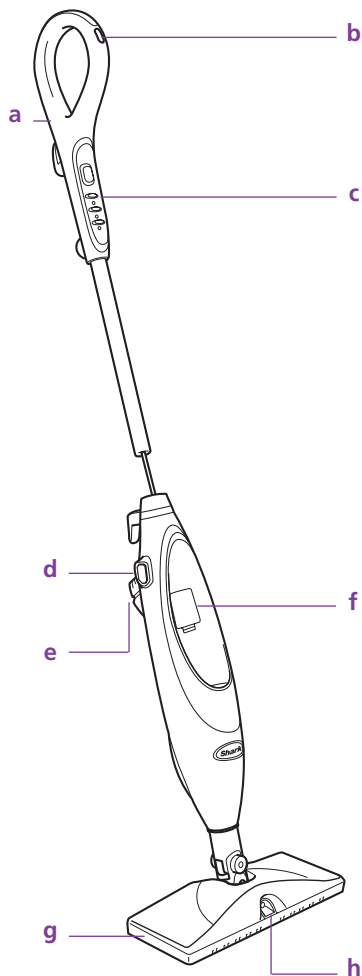

- a Manche
- b Bouton de vaporisation
- c Commande de vapeur
- d Prise
- e Réservoir d'eau
- f Compartiment à piles
- g Tête de vadrouille
- h Bec vaporisateur

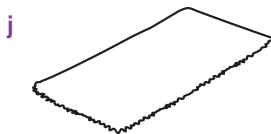

- i Produit nettoyant Steam Energized<sup>MC</sup> de **Shark<sup>MD</sup>**
- j Tampon jetable SaniFiber<sup>MC</sup>
- k Tampon de nettoyage lavable
- l Godet de remplissage
- m Cordon d'alimentation amovible
- n Quatre piles AA (non illustrées)

**!** **REMARQUE** : Pour acheter des accessoires supplémentaires tels que des tampons de nettoyage et des produits nettoyants, visitez le site Web [www.sharkclean.com](http://www.sharkclean.com) ou composez le 1-800-798-7398.

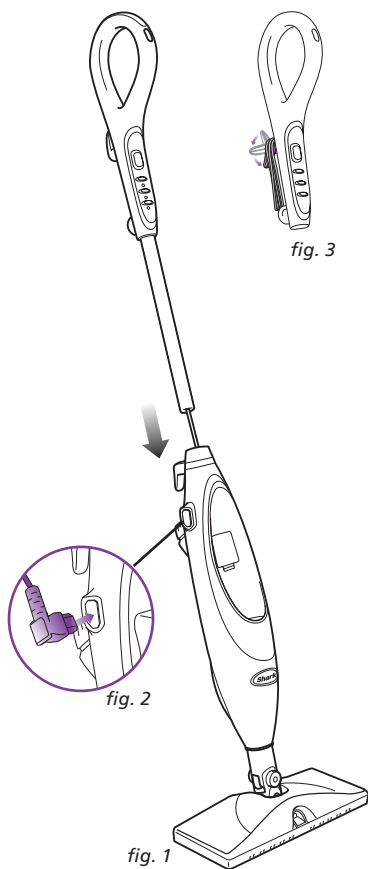

fig. 3

fig. 2

fig. 1

**! IMPORTANT:** Assurez-vous toujours que la vadrouille professionnelle Steam & Spray<sup>MC</sup> est **DÉBRANCHÉE** de la prise de courant lorsqu'elle n'est pas utilisée. Évitez en tout temps de remplacer ou de retirer le tampon nettoyant lorsque l'appareil est branché dans une prise de courant. Utilisez **UNIQUEMENT** le produit nettoyant Steam Energized<sup>MC</sup>. L'ajout de produits chimiques ou de nettoyeurs pourrait endommager l'appareil, annuler la garantie et être nocif pour vous et votre famille.

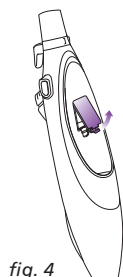

fig. 4

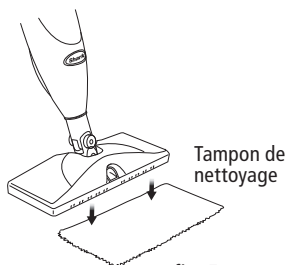

fig. 5

## ASSEMBLAGE

- 1 Insérez le manche dans le col du corps de la vadrouille professionnelle Steam & Spray<sup>MC</sup>. Poussez ensemble le manche de la vadrouille et le corps de l'appareil jusqu'à ce que vous l'entendiez « s'enclencher » en place. (**Fig. 1**)
- 2 Insérez la fiche du cordon d'alimentation dans la prise de l'appareil. (**Fig. 2**)
- 3 Tenez le cordon d'alimentation et enroulez-le autour des supports à cordon. (**Fig. 3**)
- 4 Retirez le couvercle du compartiment à piles et insérez les quatre piles AA. (**Fig. 4**) Remettez le couvercle du compartiment.
- 5 Placez la vadrouille professionnelle Steam & Spray<sup>MC</sup> sur le tampon de nettoyage. (**Fig. 5**). Si vous utilisez le tampon de nettoyage lavable, assurez-vous que le ruban autoagrippant Velcro<sup>MD</sup> est tourné vers le haut et que l'onglet soit à l'arrière. Si vous utilisez le tampon jetable Sanifiber<sup>MC</sup>, assurez-vous que le logo est orienté vers le haut.

# Utilisation de votre vadrouille à vapeur professionnelle Steam & Spray<sup>MC</sup>

**⚠ IMPORTANT:** Lors du nettoyage, veuillez toujours utiliser la vadrouille professionnelle Steam & Spray<sup>MC</sup> avec un tampon de nettoyage, la bouteille de produit nettoyant Steam Energized<sup>MC</sup> insérée en place et de l'eau dans le réservoir.



fig. 6

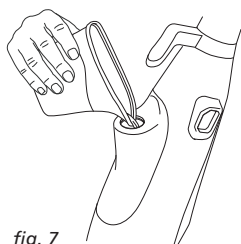

fig. 7

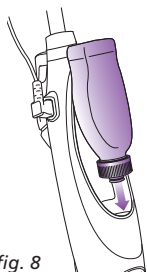

fig. 8

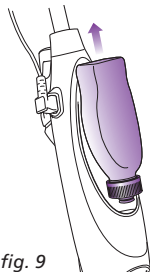

fig. 9

## Nettoyage des revêtements de sol durs

### Remplissage du réservoir d'eau :

- 1 Tournez le capuchon du réservoir dans le sens contraire des aiguilles d'une montre et retirez-le. (Fig. 6)
- 2 À l'aide du godet de remplissage, versez l'eau dans le réservoir. Veillez à ne pas trop remplir le réservoir. Remettez le bouchon sur le réservoir. (Fig. 7)

**REMARQUE :** Nous recommandons l'utilisation d'eau distillée pour prolonger la durée de vie de votre vadrouille professionnelle Steam & Spray<sup>MC</sup>.

**⚠ IMPORTANT:** Lors de la première utilisation, l'appareil peut prendre plus de 30 secondes (délai normal) pour produire de la vapeur.

- 3 Insérez la bouteille de produit Steam Energized<sup>MC</sup> à l'envers dans l'appareil. Enfoncez la bouteille afin de vous assurer qu'elle est bien insérée dans l'appareil. Vous entendrez un « clic » lorsque la bouteille est insérée adéquatement. (Fig. 8)

**REMARQUE :** Pour retirer la bouteille de produit Steam Energized<sup>MC</sup>, tirez-la vers le haut. (Fig. 9)

**⚠ IMPORTANT:** N'utilisez pas cet appareil sur un plancher de bois non verni ou en céramique. N'utilisez pas l'appareil sur des planchers de bois ou de tuiles qui sont très usés, qui n'ont aucun fini ou qui ont une cire ou un fini à l'huile. Les surfaces qui ont été traitées avec de la cire ou les planchers sans cirage peuvent être endommagés par les produits nettoyants; par conséquent, il est toujours recommandé de tester le produit sur une zone isolée de la surface à nettoyer avant de procéder. Nous vous recommandons également de vérifier les directives d'utilisation et d'entretien fournies par le fabricant du revêtement de sol.

**⚠ IMPORTANT:** Assurez-vous de passer le balai ou l'aspirateur sur les planchers avant d'utiliser la vadrouille professionnelle Steam & Spray<sup>MC</sup>.

Visitez le site [www.sharkclean.com](http://www.sharkclean.com) afin de connaître d'autres excellents produits de nettoyage pour compléter votre vadrouille professionnelle Steam & Spray<sup>MC</sup>, dont les aspirateurs *Rotator<sup>MC</sup>* de *Shark<sup>MD</sup>*.

- 4 Tournez le support à cordon à dégagement rapide pour dérouler entièrement le cordon d'alimentation. Branchez l'appareil dans une prise électrique. Attachez le cordon électrique dans les crochets supérieur et inférieur.
- 5 Assurez-vous que le tampon de nettoyage de revêtements de sol durs est fixé à la tête de vadrouille.
- 6 Le voyant bleu de la Commande de Vapeur clignote. Si le voyant ne s'allume pas, veuillez consulter la section Dépannage à la page 24.

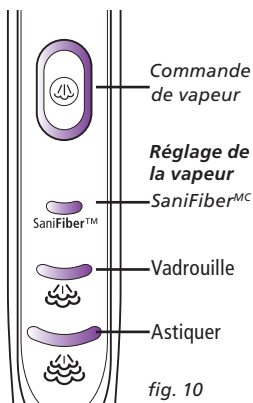

fig. 10

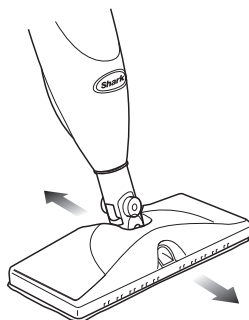

fig. 11

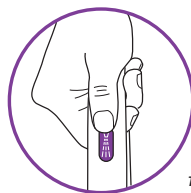

fig. 12

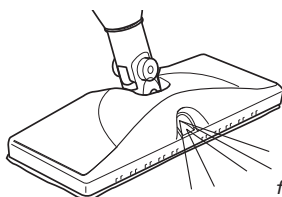

fig. 13

### Sélection du réglage de vapeur :

- 1 Appuyez sur le bouton Commande de Vapeur une fois pour le mode avec tampon jetable **SaniFiber<sup>MC</sup>** (le voyant lumineux associé au **SaniFiber<sup>MC</sup>** s'allume à ce moment). Lorsque le mode avec **SaniFiber<sup>MC</sup>** est activé, la vadrouille produit la quantité de vapeur nécessaire pour l'utilisation des tampons **SaniFiber<sup>MC</sup>**. Pour un époussetage rapide, vous pouvez également utiliser ce mode lors de l'utilisation d'un tampon lavable. (Fig. 10)

Appuyez sur le bouton Commande de Vapeur une deuxième fois pour activer le mode Vadrouille. Le mode Vadrouille est utilisé pour le nettoyage à la vapeur courant et quotidien.

Appuyez sur le bouton Commande de Vapeur une troisième fois pour activer le mode Astiquer. Le mode Astiquer est utilisé pour le nettoyage en profondeur et laisse les planchers humides.

Pour mieux choisir le mode de réglage de la vapeur pour accomplir vos tâches, consultez la page 21.

- 2 Nettoyez vos planchers en effectuant des mouvements vers l'avant et vers l'arrière. (Fig. 11)
- 3 Enfoncez sur le bouton Commande de Vapeur jusqu'à ce que le voyant clignote et que cesse la vapeur.

**⚠ AVERTISSEMENT** : Ne vous tenez jamais debout sur la vadrouille professionnelle Steam & Spray<sup>MC</sup>.

- 4 Lorsque le réservoir est vide, la vadrouille cesse de produire de la vapeur. Il est possible de remplir le réservoir d'eau en tout temps, pourvu que la vadrouille soit débranchée de la prise électrique. Suivez les instructions de la page 18.

**⚠ IMPORTANT** : Pour utiliser la fonction de vapeur, branchez le Steam & Spray Mop<sup>MD</sup>.

### Utilisation du produit nettoyant Steam Energized<sup>MC</sup> :

- 1 Vérifiez que les piles sont insérées dans le compartiment à piles derrière la bouteille réutilisable. Consultez la page 17.
- 2 Appuyez sur le bouton de vaporisation pour appliquer le produit sur le plancher à nettoyer. (Fig. 12, Fig. 13)
- 3 Lorsque la bouteille de produit nettoyant est vide, vous pouvez la remplacer en tout temps, pourvu que l'appareil soit débranché de la prise électrique.
- 4 **⚠ IMPORTANT** : Ne laissez jamais la vadrouille à vapeur Steam & Spray<sup>MC</sup> en position stationnaire avec un tampon de nettoyage humide ou trempé sur les planchers, car cela pourrait endommager le revêtement de sol.
- 4 Lorsque le nettoyage est terminé, posez le pied sur l'étiquette arrière du tampon de nettoyage et soulevez l'appareil pour dégager le tampon de la vadrouille.

# Utilisation de votre vadrouille à vapeur professionnelle Steam & Spray<sup>MC</sup> (suite)

## Foire aux questions

**Q.** Ma vadrouille professionnelle Steam & Spray<sup>MC</sup> laisse une couche de mousse sur les revêtements de sol durs.

**R.** Il est fort probable que le tampon de nettoyage de la vadrouille professionnelle Steam & Spray<sup>MC</sup> soit trop saturé. Remplacez-le par un tampon propre et sec.

**Q.** Mes planchers sont mats après le nettoyage.

**R.** Il est possible que le tampon de nettoyage de la vadrouille professionnelle Steam & Spray<sup>MC</sup> soit sale. Remplacez le tampon.

**OU**

**R.** Le tampon de nettoyage lavable de la vadrouille Steam & Spray<sup>MC</sup> a été lavé avec un détergent en poudre; il est peut-être endommagé et doit être remplacé. Ne lavez jamais le tampon avec un détergent en poudre. Utilisez un détergent liquide pour laver les tampons. .

**OU**

**R.** Il est possible que l'appareil Steam & Spray<sup>MC</sup> avec un tampon de nettoyage humide ait été laissé trop longtemps au même endroit. Ne laissez jamais l'appareil avec un tampon humide reposer au même endroit pendant une longue période.

**OU**



**R.** Il s'agit peut-être de résidus laissés par d'anciens produits de nettoyage appliqués sur le plancher. Utilisez la vadrouille Steam & Spray<sup>MC</sup> quelques fois de plus et voyez si l'effet trouble disparaît. Si l'effet mat ne disparaît pas, nous vous suggérons de rincer le plancher à l'eau et de le laisser sécher. Un ou plusieurs rinçages permettent généralement d'éliminer les résidus. Les cas plus tenaces peuvent exiger un rinçage avec un mélange d'une part de vinaigre et deux parts d'eau. Passez de nouveau la vadrouille professionnelle Steam & Spray<sup>MC</sup> avec un tampon propre.

## Conseils de nature générale :

- Pour obtenir de meilleurs résultats, remplacez fréquemment le tampon de nettoyage.
- Passez toujours l'aspirateur sur les surfaces à nettoyer.
- Lors de l'utilisation de l'appareil, utilisez les deux agrafes de retenue pour cordon afin de maintenir en place la fiche.
- Pour enlever et remplacer la bouteille de nettoyage Steam Energized<sup>MC</sup>, il suffit de faire tourner et de soulever la bouteille.
- Assurez-vous que le réservoir d'eau est rempli en tout temps.



La vadrouille professionnelle Steam & Spray<sup>MC</sup> de **Shark<sup>MD</sup>** comporte trois modes uniques de réglage de la vapeur. Vous pouvez ainsi personnaliser la quantité de vapeur en fonction de la tâche ménagère à accomplir. Voici des conseils pour l'utilisation des divers modes.

Réglage	Idéal pour ces surfaces	Utilisation recommandée
<b>SaniFiber<sup>MC</sup></b>	Planchers stratifiés Bambou Bois franc Marbre	Idéal avec les tampons SaniFiber <sup>MC</sup> pour des résultats optimaux
 <b>VADROUILLE</b>	Bois franc Marbre Carrelage	Nettoyage quotidien de base Éliminer les taches et les légers dégâts Nettoyer les endroits où la circulation est moyenne à élevée Désinfecter les planchers
 <b>ASTIQUER</b>	Carrelage Revêtement de sol en pierres Linoléum	Gros travaux de nettoyage et élimination des dégâts et taches tenaces Nettoyer en profondeur les endroits à circulation élevée Déloger la crasse et les saletés incrustées Désinfecter les planchers

## Soins et entretien

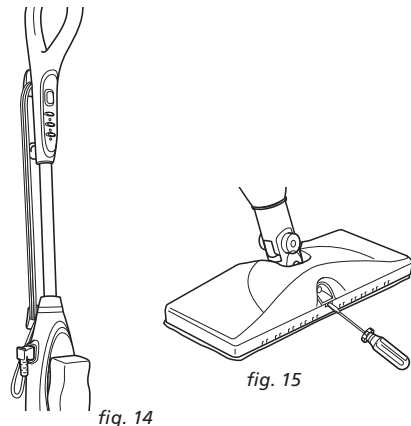

fig. 14

fig. 15

### APRÈS L'UTILISATION ET RANGEMENT

- 1 Lorsque vous avez terminé vos tâches avec la vadrouille professionnelle Steam & Spray<sup>MC</sup> de Shark<sup>MD</sup>, appuyez sur le bouton Commande de Vapeur « STEAM CONTROL » jusqu'à ce que le voyant à DEL clignote (voyant bleu). Ceci arrêtera la production de la vapeur. Débranchez le cordon d'alimentation de la prise électrique et retirez le tampon de nettoyage de l'appareil.
- 2 Rangez la vadrouille professionnelle Steam & Spray<sup>MC</sup> de Shark<sup>MD</sup> en position verticale, sans tampon de nettoyage, hors de la portée des enfants et des endroits à circulation élevée.
- 3 Enroulez le cordon d'alimentation sur les supports lorsque l'appareil n'est pas utilisé. (Fig. 14)

### NETTOYAGE DU BEC VAPORISATEUR

- 1 En cas d'obstruction du bec vaporisateur, vous pouvez l'enlever de la tête de vadrouille pour le nettoyer. Pour enlever le bec vaporisateur, insérez un tourne-vis à lame plate sous le bec et soulevez celui-ci. Le bec se dégagera de son orifice. Rincez le bec vaporisateur à l'eau tiède pour le nettoyer. Réinsérez le bec vaporisateur en alignant ses rainures avec le filetage dans l'orifice prévu pour le bec. Enfoncez-le jusqu'à ce qu'il s'enclenche. (Fig. 15)

### DÉTARTRAGE DE VOTRE VADROUILLE À VAPEUR

Des dépôts calcaires et minéraux peuvent s'accumuler et nuire au rendement de votre vadrouille à vapeur au fil du temps. Pour prolonger la vie de votre produit, nous vous recommandons d'utiliser de l'eau distillée ou la bouteille d'eau avec filtre de Shark<sup>MD</sup>. Visitez le site [www.SharkClean.com](http://www.SharkClean.com) pour commander ce produit.

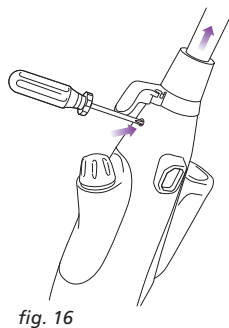

fig. 16

### COMMENT RETIRER LE MANCHE (Pas pour rangement)

- 1 Repérez le bouton de déclenchement derrière l'attache du cordon sur le corps de la vadrouille.
- 2 Utilisez un tourne-vis pour appuyer sur le bouton de déclenchement. (Fig. 16)
- 3 Tirez sur le manche pour le retirer du col du corps de la vadrouille.

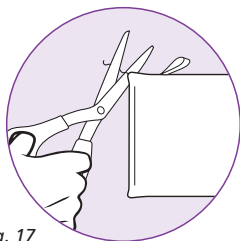

fig. 17



## ENTRETIEN DU TAMPON DE NETTOYAGE LAVABLE

- 1 Nous vous recommandons de laver le tampon de nettoyage séparément pour éviter la formation de peluche. **Utilisez seulement des détergents liquides (pas de détergent en poudre). N'utilisez aucun assouplisseur ou javellisant.** Séchez sur une corde à linge ou dans la sècheuse au réglage bas.

**REMARQUE :** Nous vous recommandons de remplacer le tampon de nettoyage après 20 lavages.

- 2 S'il y a des fils libres sur le tampon de nettoyage, coupez-les soigneusement avec des ciseaux. Ne les tirez pas et ne les coupez pas à la base. (Fig. 17)

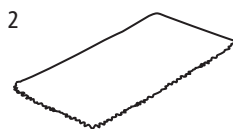

## COMMANDE DES PIÈCES DE RECHANGE

Pour commander des pièces et des accessoires supplémentaires, veuillez visiter le site Web [www.sharkclean.com](http://www.sharkclean.com) ou composer le **1-800-798-7398**.

**REMARQUE :** Certaines pièces pourraient être offertes chez le détaillant de votre région. Contactez le Service à la clientèle pour tout autre service.

PIÈCE	N° DE PIÈCE
1 Tampon de nettoyage lavable	P141GHF
2 Tampons de nettoyage jetables SaniFiber <sup>MC</sup>	P148WDISP
3 Produit nettoyant Steam Energized <sup>MC</sup>	XRDY19GP
4 Cordon d'alimentation amovible	XCORD22

# Guide de dépannage

PROBLÈME	CAUSES ET SOLUTIONS POSSIBLES
La vadrouille professionnelle Steam & Spray <sup>MC</sup> de Shark <sup>MD</sup> ne se met pas en marche.	<ol style="list-style-type: none"><li>1. Assurez-vous que le cordon d'alimentation est bien inséré dans la prise de l'appareil et dans la prise électrique.</li><li>2. Vérifiez le fusible ou le disjoncteur.</li><li>3. Le cordon d'alimentation amovible risque de se dégager. Vérifiez la bonne insertion du cordon d'alimentation amovible dans la prise de l'appareil.</li><li>4. Le cordon d'alimentation amovible risque de se dégager. Vérifiez la bonne insertion du cordon d'alimentation amovible dans la prise de l'appareil. Si l'appareil ne fonctionne toujours pas, appelez le Service à la clientèle au <b>1-800-798-7398</b>.</li></ol>
La vadrouille professionnelle Steam & Spray <sup>MC</sup> de Shark <sup>MD</sup> ne produit pas de vapeur.	<ol style="list-style-type: none"><li>1. Y a-t-il de l'eau dans le réservoir? Sinon, versez de l'eau dans le réservoir en suivant les instructions de la page 18.</li><li>2. Est-ce que le tube d'alimentation en eau est coincé dans la partie supérieure du réservoir? Si c'est le cas, enfoncez le tube vers le fond du réservoir d'eau.</li><li>3. Si l'appareil ne produit toujours pas de vapeur, suivez les instructions de détartrage de la page 22.</li></ol>
Il est impossible de sélectionner un réglage de la vapeur et le voyant bleu continue de clignoter.	<ol style="list-style-type: none"><li>1. Si le cordon d'alimentation est branché, débranchez-le puis rebranchez-le dans une autre prise électrique murale, ce qui pourrait réinitialiser le mode de veille.</li><li>2. Versez de l'eau dans le réservoir et appuyez sur le bouton Commande de Vapeur « <b>STEAM CONTROL</b> » pour sélectionner un réglage de vapeur.</li><li>3. Si l'appareil ne fonctionne toujours pas, appelez le Service à la clientèle au <b>1-800-798-7398</b>.</li></ol>
Le bec vaporisateur de la vadrouille professionnelle Steam & Spray <sup>MC</sup> de Shark <sup>MD</sup> produit un jet de mousse.	<ol style="list-style-type: none"><li>1. La bouteille de produit nettoyant n'est pas bien insérée dans l'appareil. Assurez-vous d'entendre un « clic » lorsque vous insérez la bouteille dans l'appareil.</li><li>2. Il y a peut-être de l'air dans le système. Maintenez enfoncé le bouton de vaporisation pendant cinq à dix secondes pour purger le système.</li></ol>
La vadrouille professionnelle Steam & Spray <sup>MC</sup> de Shark <sup>MD</sup> ne vaporise pas.	<ol style="list-style-type: none"><li>1. Vérifiez que les piles sont insérées dans le compartiment à piles derrière la bouteille de produit nettoyant. Le cas échéant, retirez les piles et remplacez-les par des piles neuves.</li><li>2. Vérifiez que la bouteille de produit nettoyant est insérée jusqu'au fond. Vous devriez entendre un « clic » lorsqu'elle est bien insérée.</li><li>3. Assurez-vous qu'il y a suffisamment de liquide dans la bouteille de produit nettoyant. Si ce n'est pas le cas, insérez une nouvelle bouteille de produit Steam Energized<sup>MC</sup>.</li><li>4. Il y a peut-être de l'air dans le système. Maintenez enfoncé le bouton de vaporisation pendant cinq à dix secondes jusqu'à ce que le produit sorte de la buse de pulvérisation.</li><li>5. Le bec vaporisateur à l'avant de l'appareil qui pulvérise le produit est peut-être obstrué. Consultez les instructions de la page 22 concernant le nettoyage du bec vaporisateur.</li></ol>

PROBLÈME	CAUSES ET SOLUTIONS POSSIBLES
La bouteille de produit nettoyant est tombé	<ol style="list-style-type: none"> <li>1. L'appareil ne doit pas être retourné à l'envers. Lorsque l'appareil est renversé, la bouteille peut tomber de son logement. Veuillez éviter de renverser la vadrouille à vapeur. Lorsqu'il est nécessaire de renverser l'appareil, il faut d'abord enlever la bouteille de produit nettoyant.</li> <li>2. Assurez-vous que la bouteille est insérée entièrement jusqu'à ce que vous entendiez le déclic.</li> </ol>
La vadrouille professionnelle Steam & Spray <sup>MD</sup> de <b>Shark<sup>MD</sup></b> a laissé une tache blanche sur le plancher.	<ol style="list-style-type: none"> <li>1. Vérifiez si le tampon de nettoyage est détremé. Nous recommandons de débrancher l'appareil et de remplacer le tampon de nettoyage.</li> <li>2. Vérifiez que le tampon de nettoyage est bien fixé.</li> </ol>
La vadrouille professionnelle Steam & Spray <sup>MD</sup> de <b>Shark<sup>MD</sup></b> a laissé de l'eau sur le plancher.	<ol style="list-style-type: none"> <li>1. Ce laissez pas votre vadrouille Steam &amp; Spray<sup>MD</sup> avec un tampon de nettoyage trempé sur le plancher.</li> <li>2. Si vous utilisez l'eau du robinet, nous vous recommandons d'utiliser plutôt de l'eau distillée.</li> <li>3. Assurez-vous que le bouchon du réservoir d'eau est bien fermé.</li> </ol>
Les planchers sont mats, striés ou tachetés après le nettoyage.	<ol style="list-style-type: none"> <li>1. Le tampon de nettoyage est peut-être sale; remplacez le tampon.</li> <li>2. Si vous avez lavé le tampon de nettoyage avec un détergent en poudre, il est peut-être endommagé et doit être remplacé. Vous pouvez commander des tampons de recharge sur le site <a href="http://www.sharkclean.com">www.sharkclean.com</a>.</li> <li>3. La vadrouille a peut-être été laissée trop longtemps au même endroit.</li> <li>4. Il s'agit peut-être de résidus laissés par d'anciens produits de nettoyage appliqués sur le plancher. Passez la vadrouille avec un tampon propre à quelques reprises afin de voir si l'effet mat disparaît. Si cela ne fonctionne pas, nous vous suggérons de rincer le plancher à l'eau, de le laisser sécher et de passer la vadrouille à vapeur de nouveau avec un tampon propre. Un ou plusieurs rinçages permettent généralement d'éliminer les résidus. Les cas plus tenaces peuvent exiger un rinçage avec une solution d'une part de vinaigre et deux parts d'eau.</li> </ol>
La vadrouille professionnelle Steam & Spray <sup>MC</sup> de <b>Shark<sup>MD</sup></b> ne glisse pas facilement sur le sol.	<ol style="list-style-type: none"> <li>1. Vérifiez que le tampon de nettoyage est bien fixé.</li> <li>2. Vérifiez si le tampon de nettoyage est très sale. Au besoin, remplacez-le par un tampon propre.</li> </ol>



# ONE (1) YEAR LIMITED WARRANTY

**EURO-PRO Operating LLC** warrants this product to be free from defects in material and workmanship for a period of one (1) year from the date of the original purchase, when utilized for normal household use, subject to the following conditions, exclusions and exceptions.

If your appliance fails to operate properly while in use under normal household conditions within the warranty period, return the complete appliance and accessories, freight prepaid. For assistance with warranty service options or customer support, please call our customer care and product specialists at , call 1 (800) 798-7398 or visit our website [www.sharkclean.com](http://www.sharkclean.com).

If the appliance is found to be defective in material or workmanship, **EURO-PRO Operating LLC** will repair or replace it free of charge. Proof of purchase is required and a fee of \$19.95 will apply to cover the cost of return freight. \*

The liability of **EURO-PRO Operating LLC** is limited solely to the cost of the repair or replacement of the unit at our option. This warranty does not cover normal wear of parts and does not apply to any unit that has been tampered with or used for commercial purposes. This limited warranty does not cover damage caused by misuse, abuse, negligent handling or damage due to faulty packaging or mishandling in transit. This warranty does not cover damage or defects caused by or resulting from damages from shipping or repairs, service or alterations to the product or any of its parts, which have been performed by a repair person not authorized by **EURO-PRO Operating LLC**.

This warranty is extended to the original purchaser of the unit and excludes all other legal and/ or conventional warranties. The responsibility of **EURO-PRO Operating LLC** warranty if any, is limited to the specific obligations expressly assumed by it under the terms of the limited warranty. **In no event is EURO-PRO Operating LLC** liable for incidental or consequential damages of any nature whatsoever. Some states/provinces do not permit the exclusion or limitation of incidental or consequential damages, so the above may not apply to you.

This warranty gives you specific legal rights, and you may also have other rights which vary from state to state or province to province.

**\*Important: Carefully pack item to avoid damage in shipping. Be sure to include proof of purchase date and to attach tag to item before packing with your name, complete address and phone number with a note giving purchase information, model number and what you believe is the problem with the item. We recommend you insure the package (as damage in shipping is not covered by your warranty). Mark the outside of your package "ATTENTION CUSTOMER SERVICE". We are constantly striving to improve our products, therefore the specifications contained herein are subject to change without notice.**

---

## Product Registration

Please visit [www.sharkclean.com](http://www.sharkclean.com) or call **1-800-798-7398** to register your new **Shark®** product within ten (10) days of purchase. You will be asked to provide the store name, date of purchase and model number along with your name and address.

The registration will enable us to contact you in the unlikely event of a product safety notification. By registering you acknowledge to have read and understood the instructions for use, and warnings set forth in the accompanying instructions.



## GARANTIE LIMITÉE D'UN (1) AN

**EURO-PRO Operating LLC** garantit ce produit contre toute défectuosité matérielle ou de main-d'œuvre pour une période d'un (1) an à compter de la date d'achat, dans le cadre d'une utilisation domestique normale, en vertu des conditions, exclusions et exceptions suivantes.

Si votre appareil ne fonctionne pas correctement dans des conditions d'utilisation domestiques normales, et ce, pendant la période de garantie, vous pouvez retourner l'appareil et les accessoires avec la preuve et la date d'achat, port payé. Pour obtenir de l'assistance avec les options du Service de la garantie ou de l'aide, veuillez appeler notre Service à la clientèle et nos spécialistes de produits au 1 (800) 798-7398 ou visitez notre site Web à l'adresse suivante : [www.sharkclean.com](http://www.sharkclean.com).

S'il s'avérait que l'appareil présente une défectuosité matérielle ou de fabrication, **EURO-PRO Operating LLC** le réparera ou le remplacera sans frais. Vous devez inclure une preuve d'achat et un montant de 19,95 \$ pour couvrir les frais d'expédition de transport de retour. \*

La responsabilité d'**EURO-PRO Operating LLC** se limite au coût des réparations ou du remplacement de l'appareil, à sa discrétion. Cette garantie ne couvre pas l'usure normale des pièces et ne s'applique pas aux appareils ayant été altérés ou utilisés à des fins commerciales. Cette garantie limitée ne couvre pas les dommages causés par une mauvaise utilisation, l'usage abusif, la négligence lors de la manipulation, un emballage inadéquat ou la mauvaise manipulation en transit. Cette garantie limitée ne couvre pas les dommages ou défauts causés par ou résultant du transport, des réparations, ou de l'entretien ni de l'altération du produit ou de ses pièces, effectué par un réparateur non autorisé par **EURO-PRO Operating LLC**.

Cette garantie limitée s'applique à l'acheteur original de l'appareil et exclut toutes les autres garanties juridiques, implicites ou conventionnelles. Le cas échéant, la responsabilité d'**EURO-PRO Operating LLC** se limite aux obligations spécifiques expressément énoncées au titre de cette garantie limitée.

**En aucun cas EURO-PRO Operating LLC** ne peut être tenue responsable d'incidents ou de dommages indirects à quiconque et de toute nature que ce soit. Certaines provinces et certains états n'autorisent pas l'exclusion ou la limitation de dommages circonstanciels ou conséquents; dans ce cas, cette disposition ne s'appliquerait pas.

Cette garantie vous confère des droits juridiques spécifiques, et il se peut que vous ayez d'autres droits qui varient d'un état à l'autre et d'une province à l'autre.

**\*Important : Emballez soigneusement l'appareil pour éviter tout dommage lors du transport. Assurez-vous que la preuve d'achat soit incluse et qu'une étiquette indiquant votre nom, adresse complète et numéro de téléphone, ainsi qu'une note avec les renseignements sur l'achat, le numéro de modèle et le problème, soient attachées à l'appareil. Nous vous recommandons d'assurer votre colis (puisque les dommages lors du transport ne sont pas couverts par la garantie). Indiquez sur l'extérieur de votre colis « ATTENTION : SERVICE À LA CLIENTÈLE ». Nous nous efforçons sans cesse d'améliorer nos produits et, de ce fait, les spécifications décrites dans ce guide sont sujettes à des changements sans préavis.**

### Enregistrement du produit

Veuillez visiter [www.sharkclean.com](http://www.sharkclean.com) ou composer le **1-800-798-7398** pour enregistrer votre nouveau produit Shark<sup>MD</sup> dans les dix (10) jours suivant l'achat. Vous devrez fournir le nom du magasin, la date d'achat, le numéro de modèle, ainsi que votre nom et adresse.

L'enregistrement nous permettra de vous contacter en cas d'avis sur la sécurité du produit. En enregistrant votre produit, vous reconnaissez avoir lu et compris les instructions d'utilisation et les consignes de sécurité énoncées dans ce document.

EURO-PRO Operating LLC  
U.S. / É.-U. : Newton, MA 02459  
Canada: Ville St. Laurent, Québec H4S 1A7

**1-800-798-7398**

**[www.sharkclean.com](http://www.sharkclean.com)**

COPYRIGHT © 2014 EURO-PRO OPERATING LLC  
DROIT D'AUTEUR © EURO-PRO OPERATING LLC, 2014

PRINTED IN CHINA / IMPRIMÉ EN CHINE

Euro-Pro, Shark, Steam & Spray, Steam Energized, SaniFiber and Rotator are trademarks of Euro-Pro Operating LLC.

Euro-Pro, Shark, Steam & Spray, Steam Energized, SaniFiber et Rotator sont des marques de commerce d' Euro-Pro Operating LLC.

SK460C.E-F.140221.4

Illustrations may differ from actual product.  
Les illustrations peuvent différer du produit réel.